

# BeoSystem 3



# Περιεχόμενα

## **Επισκόπηση μενού, 3**

Δείτε μία επισκόπηση των μενού οθόνης.

## **Πλοήγηση στα μενού, 4**

Δείτε πώς να χρησιμοποιείτε τα διάφορα τηλεχειριστήρια για το χειρισμό των μενού.

## **Αρχική ρύθμιση, 5**

Ποια μενού εμφανίζονται όταν ενεργοποιείτε για πρώτη φορά την τηλεόραση.

## **Επιλογή γλώσσας μενού, 7**

Πώς να επιλέξετε μία γλώσσα για τα μενού.

## **Ρύθμιση δέκτη, 8**

Πώς να απενεργοποιήσετε τον εσωτερικό τηλεοπτικό δέκτη ή την ενσωματωμένη μονάδα DVB-HD.

## **Συνδέσεις, 9**

Παραδείγματα του πού να συνδέσετε πρόσθετες συσκευές και πώς να συνδέσετε έναν υπολογιστή ή φωτογραφική μηχανή.

## **Καταχώρηση πρόσθετων συσκευών εικόνας, 13**

Πώς να καταχωρήσετε συνδεδεμένες συσκευές στο μενού CONNECTIONS.

## **Επεξεργασία συντονισμένων τηλεοπτικών καναλιών, 16**

Πώς να αλλάξετε τη σειρά με την οποία εμφανίζονται τα κανάλια στη λίστα καναλιών και πώς να τα ονομάσετε ή να τα διαγράψετε.

## **Επανασυντονισμός ή προσθήκη καναλιών, 19**

Πώς να προσθέσετε νέα κανάλια ή πώς να πραγματοποιήσετε έναν νέο αυτόματο συντονισμό.

## **Διάταξη ηχείων – ήχος surround, 20**

Πώς να κάνετε την τηλεόρασή σας τμήμα ενός συστήματος ήχου surround.

## **Adaptive Sound Technology, 25**

Πώς να ρυθμίσετε τα ηχεία και να βελτιστοποιήσετε την ηχητική εμπειρία με τη λειτουργία Adaptive Sound Technology.

## **Εισαγωγή ρυθμίσεων εικόνας και ήχου, 30**

Πώς να πραγματοποιήσετε ρυθμίσεις για την εικόνα και πώς να ρυθμίσετε τα μπάσα, τα πρίμα, κλπ. Πώς να χρησιμοποιήσετε τον τρόπο λειτουργίας παιχνιδιών.

## **Ρύθμιση της τηλεόρασης 3D, 33**

Πώς να πραγματοποιήσετε ρυθμίσεις για την παρακολούθηση τηλεόρασης 3D.

## **Ρύθμιση της ακρίβειας των χρωμάτων της οθόνης, 34**

Πώς να βελτιστοποιήσετε την χρωματική απόδοση της οθόνης.

## **Καθημερινή χρήση συνδυασμών ηχείων, 35**

Πώς να αλλάξετε τους διάφορους συνδυασμούς ηχείων.

## **Ταυτόχρονη παρακολούθηση δύο πηγών, 36**

Πώς να παρακολουθήσετε δύο πηγές ταυτόχρονα.

## **Home cinema, 37**

Πώς να ρυθμίσετε την τηλεόρασή σας για Home cinema.

## **Ρύθμιση αυτόματης ενεργοποίησης ή απενεργοποίησης της τηλεόρασης, 38**

Πώς να κάνετε την τηλεόρασή σας να απενεργοποιηθεί αυτόματα ή να αποτελέσει τμήμα ενός χρονοδιακόπτη PLAY TIMER. Πώς να πραγματοποιήσετε ρυθμίσεις αυτόματης αναμονής και να εξοικονομήσετε ενέργεια.

## **Wake-up Timer, 41**

Πώς να ρυθμίσετε την τηλεόρασή σας ώστε να σας ξυπνάει το πρωί.

## **Ρύθμιση της ώρας και της ημερομηνίας, 43**

Πώς να ρυθμίσετε την ώρα και την ημερομηνία.

## **Το σύστημα κωδικού PIN, 44**

Πώς να χρησιμοποιείτε το σύστημα κωδικού PIN.

## **Ρύθμιση του τηλεχειριστηρίου σας, 46**

Ενημερώστε την τηλεόραση εάν το πλήκτρο πλοήγησης στο τηλεχειριστήριό σας είναι ενεργοποιημένο ή απενεργοποιημένο.

## **Ενεργοποίηση χαρακτηριστικών, 47**

Πώς να εισαγάγετε έναν κωδικό ενεργοποίησης και να αποκτήσετε πρόσβαση σε πρόσθετα χαρακτηριστικά.

## **HDMI MATRIX, 48**

Πώς να εισαγάγετε ρυθμίσεις στο μενού HDMI MATRIX.

## **Teletext, 50**

Πώς να αποθηκεύσετε τις αγαπημένες σελίδες teletext ως σελίδες MEMO.

## **Χειρισμός άλλων συσκευών με το Beo4 ή το Beo4, 51**

Πώς να χειριστείτε συνδεδεμένες συσκευές, όπως set-top box, DVD player και τα παρόμοια.

## **Σύνδεση και λειτουργία ενός συστήματος ήχου, 55**

Πώς να συνδέσετε ένα σύστημα ήχου με την τηλεόρασή σας και πώς να χειριστείτε ένα ενοποιημένο σύστημα ήχου/εικόνας.

## **Διανομή ήχου και εικόνας με το BeoLink, 58**

Πώς να κάνετε συνδέσεις διασύνδεσης, πώς να χειριστείτε ένα σύστημα διασύνδεσης.

## **Η τηλεόρασή σας σε ένα διασυνδεδεμένο δωμάτιο, 60**

Πώς να ρυθμίσετε και να χειριστείτε την τηλεόρασή σας σε ένα διασυνδεδεμένο δωμάτιο.

## **Δύο τηλεοράσεις στο ίδιο δωμάτιο, 62**

Προγραμματισμός Option και χειρισμός δύο τηλεοράσεων στο ίδιο δωμάτιο.

# Επισκόπηση μενού

1.

TUNING

3D DISPLAY

SLEEP TIMER

PLAY TIMER

OPTIONS

2.

EDIT CHANNELS

ADD CHANNELS

AUTO TUNING

MANUAL TUNING

3D

2D

3D SETTINGS

TIMER ON/OFF

PLAY TIMER INDEX

PLAY TIMER PROGRAMMING

WAKE-UP TIMER

CONNECTIONS

TUNER SETUP

SOUND

(Όταν το Adaptive Sound Technology είναι OFF)

SOUND

(Όταν το Adaptive Sound Technology είναι ON)

PICTURE

CLOCK

STANDBY SETTINGS

REMOTE CONTROL

FEATURE ACTIVATION

MENU LANGUAGE

AUTO COLOUR MANAGEMENT

3.

MANUAL TUNING (EXTRA)

ACTIVATE 3D

AV1–AV6

DISPLAY 1–2

HDMI EXPANDER

LINK

TV TUNER

DVB

ADJUSTMENT

SPEAKER TYPE

SPEAKER ROLES

SPEAKER DISTANCE

SPEAKER LEVEL

SOUND SYSTEM

AST ON/OFF

ADJUSTMENT

SPEAKER SETUP

LISTENING PRESETS

SOUND SYSTEM

AST ON/OFF

AUTO STANDBY

POWER SAVING

NAVIGATION BUTTON

NO NAVIGATION BUTTON

# Πλοήγηση στα μενού

## Beo6

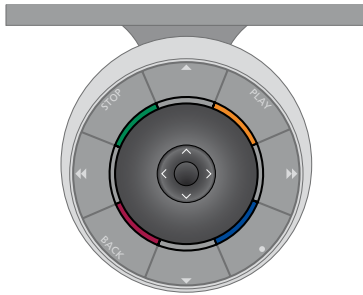

Εάν χειρίζεστε την τηλεόρασή σας με το τηλεχειριστήριο Beo6, χρησιμοποιήστε το κεντρικό πλήκτρο με κίνηση προς τα πάνω, κάτω, αριστερά και δεξιά για να πλοηγηθείτε μέσα στα μενού. Πιέστε στο μέσον του κεντρικού πλήκτρου για να επιβεβαιώσετε τις επιλογές και τις ρυθμίσεις στα μενού.

Ανακαλέστε το μενού TV SETUP πιέζοντας **Menu** ενώ η τηλεόραση είναι ενεργοποιημένη.

Για να επιστρέψετε πίσω μέσω των μενού, πιέστε **BACK**.

Για να βγείτε από τα μενού, πιέστε και κρατήστε πιεσμένο το **BACK**.

Εάν το Beo6 έχει ρυθμιστεί για χρήση χωρίς πλήκτρο πλοήγησης, πιέστε **STOP** για να επιστρέψετε πίσω μέσω των μενού και **BACK** για να βγείτε από τα μενού.

Σημειώστε ότι το Beo6 πρέπει να αναδιαμορφωθεί όταν προσθέσετε νέα προϊόντα στη διάταξή σας.

Μπορείτε επίσης να χειρίζεστε την τηλεόρασή σας με ένα Beo5 που έχει παρόμοιο χειρισμό με το Beo6.

## Το Beo4 με πλήκτρο πλοήγησης



Εάν έχετε ένα τηλεχειριστήριο Beo4 με πλήκτρο πλοήγησης και η τηλεόρασή σας έχει ρυθμιστεί για χρήση με αυτό, [δείτε τη σελίδα 46](#), χρησιμοποιήστε το κεντρικό πλήκτρο με κίνηση προς τα πάνω, κάτω, αριστερά και δεξιά για να πλοηγηθείτε μέσα στα μενού. Πιέστε στο μέσον του κεντρικού πλήκτρου για να επιβεβαιώσετε τις επιλογές και τις ρυθμίσεις στα μενού.

Ανακαλέστε το μενού TV SETUP πιέζοντας **MENU** ενώ η τηλεόραση είναι ενεργοποιημένη. Εάν έχετε επιλέξει μία πηγή η οποία διαθέτει επισκόπηση μενού, πρέπει να πιέσετε **MENU** δύο φορές για να ανακαλέσετε το μενού TV SETUP.

Για να επιστρέψετε πίσω μέσω των μενού, πιέστε **BACK**.

Για να βγείτε από τα μενού, πιέστε και κρατήστε πιεσμένο το **BACK**.

Εάν η τηλεόρασή σας έχει ρυθμιστεί για χρήση χωρίς πλήκτρο πλοήγησης, πρέπει να χρησιμοποιείτε το πλήκτρο 'αστέρι' για να μετακινήσετε πάνω, κάτω, αριστερά και δεξιά στα μενού και να πιέσετε το κεντρικό πλήκτρο για να επιβεβαιώνετε τις επιλογές και τις ρυθμίσεις στα μενού. Για να επιστρέψετε πίσω μέσω των μενού, πιέστε **STOP**. Για να βγείτε από τα μενού, πιέστε **BACK**.

## Το Beo4 χωρίς πλήκτρο πλοήγησης



Εάν έχετε ένα τηλεχειριστήριο Beo4 χωρίς πλήκτρο πλοήγησης, πρέπει να χρησιμοποιείτε το πλήκτρο 'αστέρι' για να μετακινήσετε πάνω, κάτω, αριστερά και δεξιά στα μενού και να πιέσετε το κεντρικό πλήκτρο για να επιβεβαιώνετε τις επιλογές και τις ρυθμίσεις στα μενού.

Ανακαλέστε το μενού TV SETUP πιέζοντας **MENU** ενώ η τηλεόραση είναι ενεργοποιημένη. Εάν έχετε επιλέξει μία πηγή

η οποία διαθέτει επισκόπηση μενού, πρέπει να πιέσετε **MENU** δύο φορές για να ανακαλέσετε το μενού TV SETUP.

Για να επιστρέψετε πίσω μέσω των μενού, πιέστε **STOP**.

Για να βγείτε από τα μενού, πιέστε **EXIT**.

# Αρχική ρύθμιση

Η διαδικασία ρύθμισης ενεργοποιείται όταν η τηλεόραση συνδέεται για πρώτη φορά στο ρεύμα και ενεργοποιείται. Καθοδηγείστε μέσα από μία αυτόματη σειρά μενού στην οθόνη, στα οποία πρέπει να καταχωρήσετε τις επιπλέον συσκευές που έχετε συνδέσει, όπως βιντεοπροβολέα και ηχεία.

Εάν επιθυμείτε να αλλάξετε τη ρύθμιση αργότερα, μπορείτε να αποκτήσετε πρόσβαση στα ίδια μενού και να ενημερώσετε τις ρυθμίσεις σας. Θυμηθείτε ότι πρέπει να καθορίσετε τον τύπο και τις αποστάσεις των ηχείων στο μενού SOUND SETUP.

Τα περιεχόμενα της ακολουθίας της αρχικής ρύθμισης ποικίλουν ανάλογα με τη ρύθμιση που κάνετε στο μενού AST ON/OFF.

## Η αλληλουχία των μενού στην αρχική ρύθμιση

MENU LANGUAGE ... Μπορείτε να επιλέξετε γλώσσα για τα μενού οθόνης. Το κείμενο στην οθόνη αλλάζει καθώς μετακινείστε από γλώσσα σε γλώσσα.

REMOTE CONTROL ... Ενεργοποιήστε ή απενεργοποιήστε το πλήκτρο πλοήγησης στο τηλεχειριστήριο σας. [Δείτε τη σελίδα 46](#) για πληροφορίες σχετικά με τη ρύθμιση του τηλεχειριστηρίου σας. [Δείτε τη σελίδα 4](#) για πληροφορίες σχετικά με τα τηλεχειριστήρια.\*

TUNER SETUP ... Εάν θέλετε, απενεργοποιήστε τον τηλεοπτικό δέκτη ή τον δέκτη DVB, [δείτε τη σελίδα 8](#).

CONNECTIONS ... Επιλέξτε τον τύπο της συσκευής που έχετε συνδέσει σε κάθε ομάδα υποδοχών, τις υποδοχές που έχουν χρησιμοποιηθεί, το όνομα του προϊόντος και το όνομα της πηγής. Για περισσότερες πληροφορίες σχετικά με το μενού CONNECTIONS, [δείτε τη σελίδα 13](#).

CHECK AERIAL CONNECTION ... Αυτό το μήνυμα εμφανίζεται μόνο όταν ο τηλεοπτικός δέκτης είναι ενεργοποιημένος.

AUTO TUNING ... Αφού έχετε καταχωρήσει τις συνδεδεμένες συσκευές σας, εμφανίζεται αυτόματα στην οθόνη ένα μενού για το συντονισμό των καναλιών. Πιέστε το **κεντρικό** πλήκτρο για να αρχίσει ο αυτόματος συντονισμός. Η τηλεόραση βρίσκει όλα τα διαθέσιμα κανάλια. Για περισσότερες πληροφορίες σχετικά με το συντονισμό τηλεοπτικών καναλιών, [δείτε τη σελίδα 19](#).

AST ON/OFF ... Σε αυτό το μενού, μπορείτε να επιλέξετε ένα μενού ρύθμισης ηχείων με ή χωρίς Adaptive Sound Technology. Η προεπιλεγμένη ρύθμιση είναι OFF. Για περισσότερες πληροφορίες σχετικά με τη λειτουργία Adaptive Sound Technology, [δείτε τη σελίδα 25](#).

### **Adaptive Sound Technology απενεργοποιημένο:**

SPEAKER TYPE ... Σε αυτό το μενού, επιλέγετε ποια ηχεία έχουν συνδεθεί στην τηλεόραση, εάν υπάρχουν. [Δείτε τη σελίδα 20](#) για περισσότερες πληροφορίες.

TV SPEAKER ROLES ... Σε αυτό το μενού, επιλέγετε τη λειτουργία κάθε συνδεδεμένου ηχείου στη διάταξή σας, όπως εμπρός, πίσω ή surround. Καθώς φωτίζεται κάθε ηχείο, το ηχείο παράγει κάποιο ήχο. Ελέγξτε ότι ο τύπος του ηχείου που φωτίζεται στο μενού ταιριάζει με τον τύπο του ηχείου που παράγει τον ήχο. [Δείτε τη σελίδα 21](#) για περισσότερες πληροφορίες.

SPEAKER DISTANCE ... Σε αυτό το μενού, επιλέγετε την απόσταση σε μέτρα προς κάθε ηχείο της διάταξής σας. [Δείτε τη σελίδα 22](#) για περισσότερες πληροφορίες.

SPEAKER LEVEL ... Σε αυτό το μενού, μπορείτε να ρυθμίσετε την ένταση του ήχου κάθε ηχείου της διάταξής σας. [Δείτε τη σελίδα 23](#) για περισσότερες πληροφορίες.

SOUND ADJUSTMENT ... Σε αυτό το μενού, μπορείτε να ρυθμίσετε τα μπάσα, την ένταση, τα πρίμα και το loudness. Επιπλέον, μπορείτε να ρυθμίσετε δύο συνδυασμούς προεπιλογής ηχείων, έναν για πηγές εικόνας και έναν για πηγές ήχου που έχουν συνδεθεί στην τηλεόρασή σας. [Δείτε τη σελίδα 32](#) για περισσότερες πληροφορίες.

*\*Εάν έχετε ένα Beo4 χωρίς πλήκτρο πλοήγησης ή εάν το Beo4 δεν έχει ρυθμιστεί στον σωστό τρόπο λειτουργίας, δεν μπορείτε να ενεργοποιήσετε το πλήκτρο πλοήγησης. Δείτε τον οδηγό του Beo4 ή επικοινωνήστε με το κατ'όστημα της Bang & Olufsen για περισσότερες πληροφορίες. Ωστόσο, μην αλλάξετε τον τρόπο λειτουργίας κατά την αρχική ρύθμιση, καθώς αυτό θα διακόψει την ακολουθία της ρύθμισης.*

**Adaptive Sound Technology ενεργοποιημένο:**

SPEAKER SETUP ... Σε αυτό το μενού, καταχωρείτε τον τύπο του ηχείου στο μενού. Εισαγάγετε τις αποστάσεις από δύο σημεία, Σημεία A και B, προς κάθε ηχείο, προς την αριστερή και τη δεξιά πλευρά της οθόνης της τηλεόρασης και της οθόνης ενός βιντεοπροβολέα, προς μία θέση παρακολούθησης, καθώς και την απόσταση μεταξύ των δύο σημείων. [Δείτε τη σελίδα 27](#) για περισσότερες πληροφορίες.

TV ... Επιλέξτε τα ηχεία που θα είναι ενεργά όταν παρακολουθείτε τηλεόραση και καθορίστε την απόσταση από τη θέση ακρόασης προς τρία ενεργοποιημένα ηχεία. Μπορείτε να ενεργοποιήσετε τη λειτουργία Adaptive Sound Technology ή να ρυθμίσετε τους ρόλους και τις εντάσεις των ηχείων. [Δείτε τη σελίδα 28](#) για περισσότερες πληροφορίες.

CINEMA ... Επιλέξτε τα ηχεία που θα είναι ενεργά για έναν συνδεδεμένο βιντεοπροβολέα και καθορίστε την απόσταση από τη θέση ακρόασης προς τρία ενεργοποιημένα ηχεία. Μπορείτε να ενεργοποιήσετε τη λειτουργία Adaptive Sound Technology ή να ρυθμίσετε τους ρόλους και τις εντάσεις των ηχείων. Το μενού αυτό είναι διαθέσιμο μόνο εάν έχετε συνδέσει έναν βιντεοπροβολέα. [Δείτε τη σελίδα 28](#) για περισσότερες πληροφορίες.

SOUND ADJUSTMENT ... Σε αυτό το μενού, μπορείτε να ρυθμίσετε την ένταση, τα μπάσα, τα πρίμα και το loudness. Επιπλέον, μπορείτε να επιλέξετε δύο συνδυασμούς προεπιλογής ηχείων, έναν για πηγές εικόνας και έναν για πηγές ήχου που έχουν συνδεθεί στην τηλεόρασή σας. Μπορείτε επίσης να επιλέξετε ποια προρύθμιση ακρόασης LISTENING PRESET θα ενεργοποιείται όταν ενεργοποιείτε μία πηγή ήχου. Εάν επιλέξετε την επιλογή MANUAL, η προρύθμιση που χρησιμοποιείται όταν ενεργοποιείτε την πηγή ήχου εξακολουθεί να είναι ενεργή και εάν όλες οι πηγές σας είναι απενεργοποιημένες, ενεργοποιείται αυτόματα η προρύθμιση που χρησιμοποιούσατε πριν την ενεργοποίηση της πηγής ήχου. Εάν επιλέξετε μία από τις προρυθμίσεις LISTENING PRESETS, αυτή η προρύθμιση ενεργοποιείται κάθε φορά που ενεργοποιείτε μία πηγή ήχου. [Δείτε τη σελίδα 32](#) για περισσότερες πληροφορίες.

SOUND SETUP ... Μπείτε στο μενού LISTENING PRESETS και επιλέξτε ένα πεδίο PRESET. Στη συνέχεια, επιλέξτε τα ηχεία που θα είναι ενεργά για διάφορες θέσεις ακρόασης, όπως το τραπέζι της τραπεζαρίας ή η αγαπημένη σας πολυθρόνα, και καθορίστε την απόσταση από τη θέση ακρόασης προς τρία ενεργοποιημένα ηχεία. Μπορείτε να ενεργοποιήσετε ή να απενεργοποιήσετε τη λειτουργία Adaptive Sound Technology και είτε να περιστρέψετε την επιλεγμένη διάταξη ηχείων είτε να ρυθμίσετε τους ρόλους και την ένταση των ηχείων. [Δείτε τη σελίδα 28](#) για περισσότερες πληροφορίες.

**Συνέχεια της αρχικής ρύθμισης:**

STANDBY SETTINGS ... Η τηλεόραση μπορεί να ρυθμιστεί να μεταβαίνει μόνη της σε κατάσταση αναμονής μετά την πάροδο κάποιου χρόνου κατά τον οποίο δεν έχει γίνει κανείς χειρισμός. Μπορείτε επίσης να ενεργοποιήσετε ή να απενεργοποιήσετε την λειτουργία εξοικονόμησης ενέργειας. [Δείτε τη σελίδα 40.](#)

DVB SETUP ... Εάν ο δέκτης DVB-HD είναι ενεργοποιημένος, εμφανίζεται το μενού DVB SETUP. Δείτε τον μεμονωμένο Οδηγό του DVB-HD για περισσότερες πληροφορίες.

*Για πληροφορίες σχετικά με το πού και πώς να συνδέσετε πρόσθετες συσκευές, δείτε το κεφάλαιο σχετικά με τους πίνακες συνδέσεων στο έντυπο Ξεκινώντας.*

## Επιλογή της γλώσσας μενού

Μπορείτε να αλλάξετε οποιαδήποτε στιγμή τη γλώσσα μενού που έχετε επιλέξει κατά την αρχική ρύθμιση της τηλεόρασής σας.

Όταν επιλεγεί μία γλώσσα μενού, όλα τα μενού και τα μηνύματα εμφανίζονται σε αυτή τη γλώσσα.

Μπορείτε να επιλέξετε γλώσσα για τα μενού οθόνης μέσω του μενού TV SETUP. Το κείμενο στην οθόνη αλλάζει καθώς μετακινείστε από γλώσσα σε γλώσσα.

- > Ανακαλέστε το μενού TV SETUP και φωτίστε το OPTIONS.
- > Πιέστε το **κεντρικό** πλήκτρο για να ανακαλέσετε το μενού OPTIONS και φωτίστε το MENU LANGUAGE.
- > Πιέστε το **κεντρικό** πλήκτρο για να ανακαλέσετε το μενού MENU LANGUAGE.
- > Φωτίστε την γλώσσα της επιλογής σας.
- > Πιέστε το **κεντρικό** πλήκτρο για να κάνετε την επιλογή σας.
- > Πιέστε **BACK** για να μετακινηθείτε προς τα πίσω μέσω των μενού ή πιέστε και κρατήστε πιεσμένο το **BACK** για να βγείτε από τα μενού.

### MENU LANGUAGE

DANSK  
DEUTSCH  
ENGLISH  
ESPAÑOL  
FRANÇAIS  
ITALIANO  
NEDERLANDS  
SVENSKA

## Ρύθμιση δέκτη

Εάν απενεργοποιήσετε τον τηλεοπτικό δέκτη ή τον δέκτη DVB, μπορείτε να ενεργοποιήσετε μία συνδεδεμένη περιφερειακή μονάδα με το πλήκτρο TV ή DTV.

*Για να απενεργοποιήσετε τον εσωτερικό δέκτη ...*

- > Ανακαλέστε το μενού TV SETUP και φωτίστε το OPTIONS.
- > Πιέστε το **κεντρικό** πλήκτρο για να ανακαλέσετε το μενού OPTIONS και φωτίστε το TUNER SETUP.
- > Πιέστε το **κεντρικό** πλήκτρο για να ανακαλέσετε το μενού TUNER SETUP και φωτίστε το TV TUNER.
- > Χρησιμοποιήστε το πλήκτρο πλοήγησης αριστερά ή δεξιά για εναλλαγή μεταξύ των ρυθμίσεων ON ή OFF.
- > Φωτίστε το DVB.
- > Χρησιμοποιήστε το πλήκτρο πλοήγησης αριστερά ή δεξιά για εναλλαγή μεταξύ των ρυθμίσεων ON ή OFF.
- > Πιέστε το **κεντρικό** πλήκτρο για να αποθηκεύσετε τις ρυθμίσεις ή ...
- > ... πιέστε και κρατήστε πιεσμένο το **BACK** για να βγείτε από τα μενού χωρίς αποθήκευση.

### TUNER SETUP

TV TUNER  
DVBON

ON

*Το μενού TUNING είναι διαθέσιμο μόνο εάν ο τηλεοπτικός δέκτης έχει ενεργοποιηθεί. [Δείτε τις σελίδες 16 και 19.](#)*

*Εάν έχετε συνδέσει κάποια συσκευή εγγραφής σκληρού δίσκου της Bang & Olufsen στην τηλεόρασή σας, συνιστούμε να μην απενεργοποιήσετε τον τηλεοπτικό δέκτη.*



## Συνδέσεις

Ο πίνακας συνδέσεων της τηλεόρασης σας επιτρέπει τη σύνδεση καλωδίων εισόδου σήματος καθώς και τη σύνδεση διάφορων επιπλέον συσκευών, όπως ένα βίντεο ή ένα διασυνδεδεμένο ηχοσύστημα της Bang & Olufsen.

Οποιαδήποτε συσκευές είναι συνδεδεμένες σε αυτές τις υποδοχές, πρέπει να είναι καταχωρημένες στο μενού CONNECTIONS. Για περισσότερες πληροφορίες, [δείτε τη σελίδα 13](#).

Πριν συνδέσετε οποιαδήποτε συσκευή στην τηλεόρασή σας, θυμηθείτε να αποσυνδέσετε την τηλεόραση από το ρεύμα.

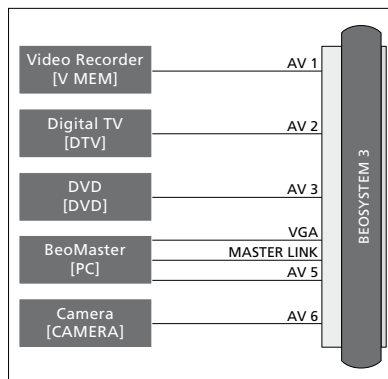
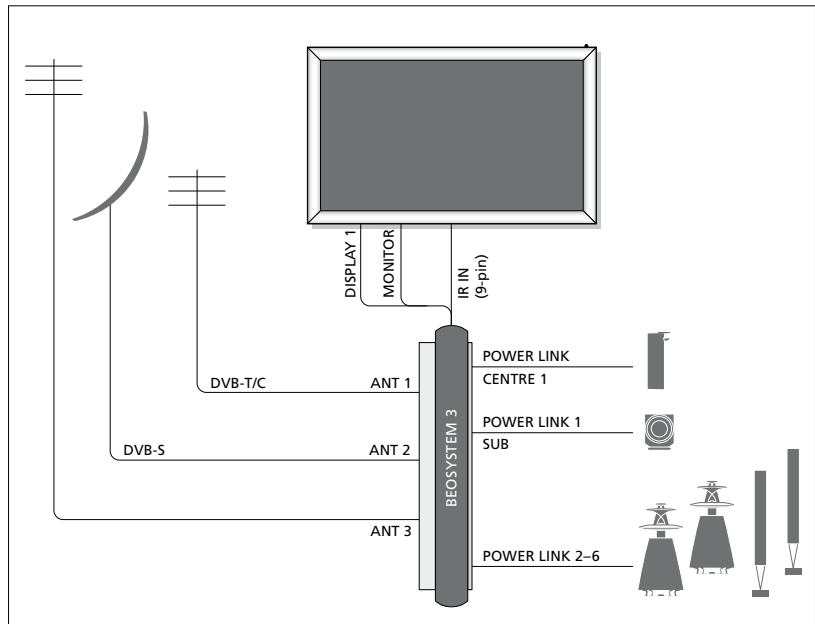

Υπάρχουν ορισμένοι περιορισμοί ως προς τους τύπους των συσκευών που μπορείτε να συνδέσετε στις υποδοχές.

Συσκευές με έξοδο VGA μπορούν να συνδεθούν και να καταχωρηθούν μόνο στις υποδοχές AV5 και AV6.

### Ηχεία

Χρησιμοποιήστε ηχεία Power Link της Bang & Olufsen. Χρησιμοποιήστε τα καλώδια που περιλαμβάνονται με τα ηχεία. Μπορείτε να προμηθευτείτε καλώδια από το κατάστημα της Bang & Olufsen.

### Συσκευές με έξοδο HDMI™

Μπορείτε να συνδέσετε συσκευές με έξοδο HDMI, όπως ένα set-top box, σε οποιαδήποτε διαθέσιμη υποδοχή HDMI στην τηλεόραση, ανεξάρτητα από τη συγκεκριμένη ομάδα υποδοχών AV στην οποία έχετε συνδέσει τη συσκευή. Για να διανεμίετε την πηγή σε κάποιο άλλο δωμάτιο, πρέπει επίσης να συνδέσετε ένα σήμα εικόνας CVBS από τη συνδεδεμένη συσκευή σε μία υποδοχή AV στον πίνακα συνδέσεων. Για περισσότερες πληροφορίες σχετικά με την εγκατάσταση συνδεδεμένων συσκευών για χρήση, [δείτε τη σελίδα 13](#).

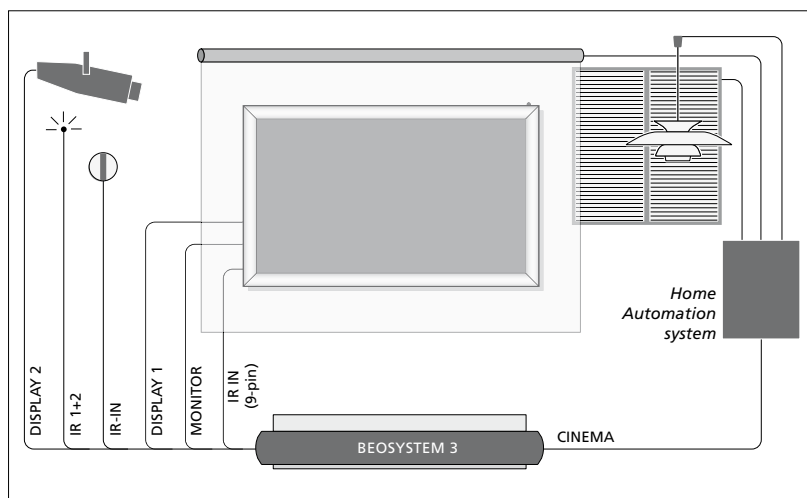

### Διάταξη Home cinema με βιντεοπροβολέα και σύστημα home automation system

Χρησιμοποιήστε μία οθόνη πλάσμα και/ή έναν βιντεοπροβολέα ή συνδέστε ένα σύστημα αυτοματισμού σπιτιού με την τηλεόραση για να ελέγχετε τα φώτα και τις κουρτίνες του δωματίου. Εάν πρόκειται να συνδέσετε μόνο μία οθόνη ή έναν βιντεοπροβολέα, συνδέστε τη συσκευή στην υποδοχή DISPLAY 1, διαφορετικά, συνδέστε την οθόνη στην υποδοχή DISPLAY 1 και τον βιντεοπροβολέα στην υποδοχή DISPLAY 2. Δεν μπορείτε να συνδέσετε ταυτόχρονα δύο οθόνες ή δύο βιντεοπροβολείς.

Εάν ο ενσωματωμένος δέκτης για τα σήματα του τηλεχειριστηρίου (δέκτης υπέρυθρων) καλύπτεται από την οθόνη του βιντεοπροβολέα όταν αυτή είναι κατεβαμένη, πρέπει να συνδέσετε και έναν εξωτερικό δέκτη IR. Ο δέκτης υπέρυθρων (IR) διατίθεται σαν προαιρετικό αξεσουάρ από τα καταστήματα της Bang & Olufsen.

Για περισσότερες πληροφορίες σχετικά με το Home cinema, [δείτε τη σελίδα 37](#).

## Έλεγχος

Στα μενού AV μπορείτε να επιλέξετε τον τρόπο με τον οποίο συνδέεται ένα προϊόν που ελέγχεται μέσω PUC. Μπορείτε να επιλέξετε μεταξύ 'PLUG' (καλώδιο) και 'IR' (IR Blaster). Εάν επιλέξετε 'PLUG', πρέπει να επιλέξετε μεταξύ 'MODULATION ON' και 'MODULATION OFF'. Για πληροφορίες σχετικά με τον τύπο καλωδίου και τις ρυθμίσεις διαμόρφωσης, επικοινωνήστε με το κατάστημα πώλησης.

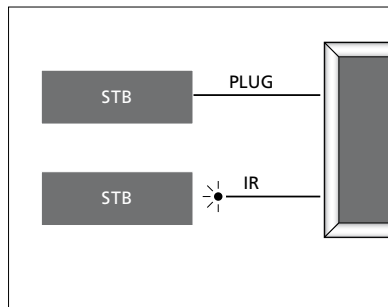

**Πομποί IR:** Για να χειρίζεστε προϊόντα άλλων κατασκευαστών πλην της Bang & Olufsen με ένα τηλεχειριστήριο της Bang & Olufsen, συνδέστε έναν πομπού υπέρυθρων (IR) της Bang & Olufsen σε κάθε προϊόν. Συνδέστε κάθε πομπού στην αντίστοιχη υποδοχή με την ένδειξη CTRL στον κύριο πίνακα συνδέσεων.

## Μονάδα DVB

Η μονάδα CA είναι μία 'συσκευή ανάγνωσης' της Smart Card, η οποία αποκωδικοποιεί τα κωδικοποιημένα σήματα που μεταδίδονται από τον παροχέα του προγράμματος.

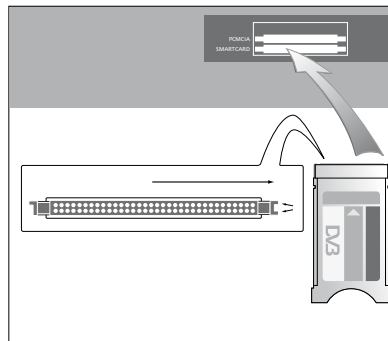

Η μονάδα CA διαθέτει μία άκρη που προεξέχει στη μία πλευρά και δύο άκρες που προεξέχουν στην άλλη πλευρά. Η πλευρά με τις δύο άκρες πρέπει να είναι προς τα δεξιά.

Όταν τοποθετείτε μία κάρτα, το χρυσό τσιπ πρέπει να κοιτά προς τα πάνω.

#### **Σύνδεση και χρήση ενός υπολογιστή**

**ΣΗΜΑΝΤΙΚΟ!** Πριν συνδέσετε έναν υπολογιστή στην τηλεόραση, αποσυνδέστε από το ρεύμα την τηλεόραση, τον υπολογιστή και όλες τις συσκευές που είναι συνδεδεμένες στον υπολογιστή.

*Για να συνδέσετε έναν υπολογιστή με την τηλεόραση ...*

- > Χρησιμοποιώντας τον κατάλληλο τύπο καλωδίου, συνδέστε το ένα άκρο στην υποδοχή εξόδου DVI, VGA ή HDMI του υπολογιστή σας και το άλλο άκρο στην υποδοχή VGA ή HDMI της τηλεόρασης.
- > Για να ακούσετε τον ήχο από τον υπολογιστή στα ηχεία που έχουν συνδεθεί με την τηλεόραση, χρησιμοποιήστε το κατάλληλο καλώδιο και συνδέστε την έξοδο ήχου του υπολογιστή στις υποδοχές R–L ή SPDIF της τηλεόρασης.
- > Συνδέστε ξανά στο ρεύμα την τηλεόραση, τον υπολογιστή, και όλες τις συσκευές που είναι συνδεδεμένες με τον υπολογιστή. Θυμηθείτε, ο υπολογιστής πρέπει να συνδέεται σε πρίζα με γείωση, όπως καθορίζεται στις οδηγίες εγκατάστασης του υπολογιστή.

*Εάν έχετε συνδέσει τον υπολογιστή σας στην υποδοχή VGA της τηλεόρασης, πρέπει να καταχωρήσετε τον υπολογιστή στην υποδοχή AV5 ή την υποδοχή AV6 στο μενού CONNECTIONS. Ο υπολογιστής που έχει συνδεθεί στην υποδοχή HDMI μπορεί να καταχωρηθεί σε οποιαδήποτε ομάδα υποδοχών AV.*

#### **Ανάκληση της εικόνας του υπολογιστή στην οθόνη**

Για να δείτε την εικόνα του υπολογιστή στην οθόνη, χρειάζεται να την ανακαλέσετε χρησιμοποιώντας το τηλεχειριστήριο σας.

*Για να ανακαλέσετε την εικόνα του υπολογιστή ...*

- > Πιέστε **PC** για να ανακαλέσετε την εικόνα. Στη συνέχεια, μπορείτε να χειριστείτε τον υπολογιστή όπως συνήθως. (Beo4: Πιέστε **LIST** και χρησιμοποιήστε το πλήκτρο πλοήγησης πάνω ή κάτω για να ανακαλέσετε το **PC** στην οθόνη του Beo4 και πιέστε το **κεντρικό** πλήκτρο για να ανακαλέσετε την εικόνα).

#### **Παρακολούθηση ψηφιακών φωτογραφιών στην οθόνη σας**

Για να παρακολουθήσετε εικόνες από μία φωτογραφική μηχανή, συνδέστε τη φωτογραφική μηχανή στην(στις) υποδοχή(ές) AV6 και ενεργοποιήστε την τηλεόραση. Η τηλεόραση καταχωρεί αυτόματα το σήμα και μπορείτε να δείτε τις φωτογραφίες στην οθόνη.

*Εάν απενεργοποιηθεί το σήμα της φωτογραφικής μηχανής ...*

- > Πιέστε **CAMERA** στο Beo6. (Beo4: Πιέστε **LIST** και χρησιμοποιήστε το πλήκτρο πλοήγησης πάνω ή κάτω για να ανακαλέσετε το **CAMERA** στην οθόνη του Beo4 και πιέστε το **κεντρικό** πλήκτρο για να ανακαλέσετε την εικόνα).

## Καταχώρηση πρόσθετων συσκευών εικόνας

Εάν συνδέσετε πρόσθετες συσκευές εικόνας στην τηλεόρασή σας, πρέπει να καταχωρήσετε τις συσκευές στο μενού CONNECTIONS.

Κατά την αρχική ρύθμιση της τηλεόρασης, μερικές από τις συσκευές που είναι συνδεδεμένες εκείνη τη συγκεκριμένη στιγμή ανιχνεύονται από την τηλεόραση. Το μενού CONNECTIONS εμφανίζεται αυτόματα στην οθόνη κατά την αρχική ρύθμιση για να καταχωρήσετε τις συνδεδεμένες συσκευές σε περίπτωση που δεν ανιχνεύθηκαν αυτόματα από την τηλεόραση. Εάν συνδέσετε κάποιες συσκευές αργότερα, θα πρέπει να καταχωρήσετε τις συσκευές αυτές στο μενού CONNECTIONS.

### Τι συνδέεται;

Η καταχώρηση των συσκευών που είναι συνδεδεμένες στην τηλεόρασή σας, σας επιτρέπει το χειρισμό τους με το τηλεχειριστήριό σας.

- > Ανακαλέστε το μενού TV SETUP και φωτίστε το OPTIONS.
- > Πιέστε το **κεντρικό** πλήκτρο για να ανακαλέσετε το μενού OPTIONS. Η ένδειξη CONNECTIONS είναι ήδη φωτισμένη.
- > Πιέστε το **κεντρικό** πλήκτρο για να ανακαλέσετε το μενού CONNECTIONS.
- > Χρησιμοποιήστε το πλήκτρο πλοήγησης πάνω ή κάτω για να μετακινηθείτε μεταξύ των διαφορετικών ομάδων υποδοχών: AV1, AV2, AV3, AV4, AV5, AV6, DISPLAY 1, DISPLAY 2, HDMI EXPANDER και LINK.
- > Πιέστε το **κεντρικό** πλήκτρο για να μπορέσετε να καταχωρήσετε έναν συνδεδεμένο τύπο προϊόντος στη φωτισμένη ομάδα υποδοχών.
- > Χρησιμοποιήστε το πλήκτρο πλοήγησης πάνω και κάτω για να μετακινηθείτε μεταξύ των υποδοχών της ομάδας.
- > Χρησιμοποιήστε το πλήκτρο πλοήγησης αριστερά ή δεξιά για να καταχωρήσετε ότι έχετε συνδέσει στη φωτισμένη υποδοχή.
- > Πιέστε το **κεντρικό** πλήκτρο **ενώ η επιλογή SOURCE** είναι φωτισμένη για να μπορέσετε να επιλέξετε το προϊόν από μία λίστα στην οθόνη.
- > Χρησιμοποιήστε το πλήκτρο πλοήγησης αριστερά ή δεξιά για να δείτε λίστες για άλλους τύπους προϊόντων.
- > Χρησιμοποιήστε το πλήκτρο πλοήγησης πάνω ή κάτω ή ένα αριθμητικό πλήκτρο για να φωτίσετε το όνομα του προϊόντος και πιέστε το **κεντρικό** πλήκτρο για να το καταχωρήσετε.
- > Πιέστε το **πράσινο** πλήκτρο για να μπορέσετε να ονομάσετε την πηγή. Το μενού ονομασίας ενεργοποιείται.
- > Χρησιμοποιήστε το πλήκτρο πλοήγησης πάνω και κάτω για να βρείτε κάθε γράμμα/χαρακτήρα του ονόματος.
- > Πιέστε το **κεντρικό** πλήκτρο για να αποδεχθείτε το όνομα.

### CONNECTIONS

|               |      |
|---------------|------|
| AV1           | NONE |
| AV2           | NONE |
| AV3           | NONE |
| AV4           | NONE |
| AV5           | NONE |
| AV6           | NONE |
| DISPLAY 1     | ...  |
| DISPLAY 2     | NONE |
| HDMI EXPANDER | NO   |
| LINK          |      |

Οι διαθέσιμες υποδοχές μπορεί να ποικίλουν ανάλογα με τη διάταξή σας.

- > Τα ονόματα εμφανίζονται στην οθόνη της τηλεόρασης κατά την επιλογή της πηγής.
- > Πιέστε το **κεντρικό** πλήκτρο για να ανακαλέσετε το μενού STANDBY OPTIONS.
- > Χρησιμοποιήστε το πλήκτρο πλοήγησης πάνω ή κάτω για να φωτίσετε μία επιλογή αναμονής που θα θέτει τη συνδεδεμένη συσκευή σε αναμονή. [Δείτε τη σελίδα 15.](#)
- > Πιέστε το **κεντρικό** πλήκτρο για να επιλέξετε τη φωτισμένη επιλογή αναμονής.
- > Όταν ολοκληρώσετε τις ρυθμίσεις σας για μία ομάδα υποδοχών, πιέστε το **κεντρικό** πλήκτρο για να επιστρέψετε στο μενού CONNECTIONS.
- > Επαναλάβετε τη διαδικασία για κάθε ομάδα υποδοχών.

Κατά την αρχική ρύθμιση μόνο, αφού καταχωρήσετε όλες τις συνδεδεμένες συσκευές, πιέστε το **πράσινο** πλήκτρο για να αποθηκεύσετε τη ρύθμιση.

### Τι υπάρχει στα μενού AV1 – AV6 ...

SOURCE ... Επιλέξτε την πηγή που έχετε συνδέσει. Η επιλογή που κάνετε υποδεικνύει ποιο πλήκτρο του τηλεχειριστηρίου ενεργοποιεί την πηγή. Για παράδειγμα, μία πηγή που έχει καταχωρηθεί ως V.MEM ενεργοποιείται όταν πιάσετε το πλήκτρο **V.MEM**. Μία πηγή που έχει καταχωρηθεί ως DTV2 ενεργοποιείται όταν πιάσετε **DTV2**. (Βεο4: Πιάστε **LIST** και μετά χρησιμοποιήστε το πλήκτρο πλοήγησης πάνω ή κάτω για να εμφανίσετε την ένδειξη **DTV2** και πιάστε το **κεντρικό** πλήκτρο). Οι επιλογές είναι: NONE... εάν δεν έχετε συνδέσει τίποτα. V.MEM ... για ένα συνδεδεμένο βίντεο ή συσκευή εγγραφής σκληρού δίσκου. DVD/DVD2 ... για ένα συνδεδεμένο DVD player ή συσκευή εγγραφής. DTV ... είναι κατειλημμένο από την προαιρετική μονάδα DVB, εκτός κι αν απενεργοποιήσετε τον δέκτη DVB στο μενού TUNER SETUP. DTV2 ... για άλλη συσκευή, όπως ένα set-top box. V.AUX2 ... για άλλη συσκευή, όπως μία κονσόλα βιντεοπαιχνιδιών. TV ... είναι κατειλημμένο από τον τηλεοπτικό δέκτη, εκτός κι αν απενεργοποιήσετε τον δέκτη στο μενού TUNER SETUP. PC ... για έναν συνδεδεμένο υπολογιστή. CENTRE ... για τη σύνδεση ενός κέντρου πηγών, που μπορεί να περιέχει έως έξι ενσωματωμένες πηγές, όπως DVD player και set-top box. Η επιλογή αυτή είναι διαθέσιμη μόνο στα μενού AV1 και AV2. NAME ... Σας επιτρέπει να ονομάσετε την πηγή που καταχωρείτε. Το όνομα που δίνετε εμφανίζεται στην οθόνη όταν ενεργοποιείτε την πηγή. AUTO SELECTION ... Επιτρέπει την αυτόματη επιλογή συνδεδεμένων πηγών μόλις η τηλεόραση ανιχνεύσει ένα σήμα, με την προϋπόθεση ότι η τηλεόραση είναι ενεργοποιημένη εκείνη τη στιγμή. Οι επιλογές είναι YES και NO. (TIMER RECORDER) ... Ενεργοποίηση του σήματος εγγραφής με χρονοδιακόπτη για μία συνδεδεμένη συσκευή εγγραφής. Οι επιλογές είναι YES και NO. Διατίθεται μόνο στα μενού AV1 και AV2, και μπορεί να ενεργοποιηθεί μόνο σε ένα από αυτά τα μενού, οποιαδήποτε στιγμή.

HDMI ... Υποδεικνύει εάν η συσκευή είναι συνδεδεμένη στην τηλεόραση μέσω μιας υποδοχής HDMI. Επιλέξτε την κατάλληλη υποδοχή. (SOUND INPUT) ... Υποδεικνύει το σήμα ήχου που χρησιμοποιείται. Η επιλογή αυτή είναι διαθέσιμη μόνο όταν η συσκευή έχει καταχωρηθεί σε μία υποδοχή HDMI. Οι επιλογές είναι HDMI και S/P-DIF. (YPbPr) ... Υποδεικνύει εάν η συσκευή είναι συνδεδεμένη στην τηλεόραση μέσω των υποδοχών YPbPr. Οι επιλογές είναι YES και NO. Μπορεί να καταχωρηθεί μόνο σε ένα από τα μενού AV (AV2 ή AV3), οποιαδήποτε στιγμή. (AV3 -> AV1) ... Επιλέξτε εάν η τηλεόραση πρέπει να δρομολογεί σήματα από το AV3 στο AV1, ακόμη και όταν η τηλεόραση είναι απενεργοποιημένη. Μπορείτε να χρησιμοποιήσετε αυτό το χαρακτηριστικό όταν έχετε συνδέσει έναν εξωτερικό τηλεοπτικό δέκτη στο AV3 και ένα βίντεο στο AV1. Οι επιλογές είναι: NO και AUTO. Η επιλογή αυτή είναι διαθέσιμη μόνο στο μενού AV3. (VGA) ... Υποδεικνύει εάν η συσκευή είναι συνδεδεμένη στην τηλεόραση μέσω της υποδοχής VGA. Οι επιλογές είναι YES και NO. Μπορεί να καταχωρηθεί μόνο σε ένα από τα μενού AV (AV5 ή AV6), οποιαδήποτε στιγμή.

Παρότι μπορείτε να καταχωρήσετε τις συσκευές κάτω από οποιονδήποτε διαθέσιμο τύπο πηγής, ο τύπος που επιλέγετε επηρεάζει τον τρόπο χρήσης της πηγής σας.

### Τι υπάρχει στα μενού DISPLAY 1 και DISPLAY 2 ...

Επιλέξτε τη συνδεδεμένη οθόνη και έναν τύπο βιντεοπροβολέα.

### Τι υπάρχει στο μενού HDMI EXPANDER ...

Ένας HDMI Expander πρέπει πάντα να συνδέεται στο HDMI C, όταν υπάρχει. Όταν συνδέεται ένας HDMI Expander, πρόσθετες υποδοχές HDMI γίνονται διαθέσιμες: C1, C2, C3 και C4.

### Τι υπάρχει στο μενού LINK ...

Ρυθμίστε μία συχνότητα διασύνδεσης και ενεργοποιήστε το διαμορφωτή του συστήματος.

### AV2

|                     |       |
|---------------------|-------|
| SOURCE NAME         | NONE  |
| AUTO SELECTION      | ..... |
| TIMER RECORDER      | NO    |
| HDMI                | NO    |
| SOUND INPUT Y/Pb/Pr | NO    |

### Σχετικά με πηγές High Definition (HD) ...

Τα σήματα τυπικής ευκρίνειας Standard Definition (SD) μπορούν να εγγραφούν, καθώς και να διανεμηθούν σε μία τηλεόραση διασυνδεδεμένου δωματίου, ενώ τα σήματα HD όχι.

Συνδέστε και τα δύο σήματα HD και SD στην τηλεόραση. Χρησιμοποιείται πάντα το καλύτερο σήμα. Εάν δεν διατίθεται σήμα HD, παρουσιάζεται το σήμα SD.

*ΣΗΜΕΙΩΣΗ!* Εάν έχετε συνδέσει άλλες συσκευές στην τηλεόρασή σας, ρυθμίστε την επιλογή **POWER SAVING** στο **OFF**. [Δείτε τη σελίδα 40](#) για περισσότερες πληροφορίες.

**Επιλογές αναμονής ...**

Όταν καταχωρήσετε ένα προϊόν άλλου κατασκευαστή εκτός της Bang & Olufsen στο μενού CONNECTIONS, μπορείτε επίσης να επιλέξετε διάφορες επιλογές αναμονής STANDBY OPTIONS για το προϊόν σας. Αυτό σημαίνει ότι μπορείτε να επιλέξετε εάν το συνδεδεμένο προϊόν θα τίθεται σε αναμονή αυτόματα.

**Οι επιλογές είναι:**

OFF AT SOURCE CHANGE ... Το προϊόν τίθεται σε αναμονή αμέσως μόλις επιλέξετε μία άλλη πηγή.

OFF AT TV STANDBY ... Το προϊόν τίθεται σε αναμονή όταν θέσετε την τηλεόραση σε αναμονή.

ALWAYS ON ... Η τηλεόραση δεν θέτει το προϊόν σε αναμονή, αλλά το προϊόν μπορεί να τεθεί σε αναμονή λόγω των δικών του ρυθμίσεων.

MANUAL CONTROL ... Το προϊόν μπορεί να ενεργοποιηθεί και να απενεργοποιηθεί μόνο μέσω του τηλεχειριστηρίου. Για περισσότερες πληροφορίες, [δείτε τη σελίδα 55](#).

## Επεξεργασία συντονισμένων τηλεοπτικών καναλιών

Εάν ο αυτόματος συντονισμός όλων των καναλιών δεν έχει αποθηκεύσει τα κανάλια στους αριθμούς καναλιών που προτιμάτε ή δεν έχει ονομάσει αυτόματα όλα τα αποθηκευμένα κανάλια, μπορείτε να αλλάξετε τη σειρά εμφάνισης των καναλιών και να τους δώσετε ένα όνομα της επιλογής σας.

Εάν τα συντονισμένα κανάλια απαιτούν πρόσθετη επεξεργασία, όπως μικροσυντονισμό, χρησιμοποιήστε το μενού MANUAL TUNING, [δείτε τη σελίδα 18](#).

Για το συντονισμό των ψηφιακών καναλιών, δείτε τον οδηγό της μονάδας DVB.

### Μετακίνηση, ονομασία ή διαγραφή συντονισμένων τηλεοπτικών καναλιών

Όταν έχει ολοκληρωθεί ο αυτόματος συντονισμός των καναλιών, εμφανίζεται αυτόματα το μενού EDIT CHANNELS και μπορείτε να μετακινήσετε ή να ονομάσετε τα τηλεοπτικά κανάλια που έχουν συντονιστεί. Μπορείτε επίσης να διαγράψετε οποιοδήποτε συντονισμένο τηλεοπτικό κανάλι δεν θέλετε.

#### Είσοδος στο μενού EDIT CHANNELS ...

- > Ανακαλέστε το μενού TV SETUP και φωτίστε το TUNING.
- > Πιέστε το **κεντρικό** πλήκτρο για να ανακαλέσετε το μενού TUNING και φωτίστε το EDIT CHANNELS.
- > Πιέστε το **κεντρικό** πλήκτρο για να ανακαλέσετε το μενού EDIT CHANNELS.

#### Μετακίνηση συντονισμένων τηλεοπτικών καναλιών ...

- > Στο μενού EDIT CHANNELS, φωτίστε το κανάλι που θέλετε να μετακινήσετε.
- > Χρησιμοποιήστε το πλήκτρο πλοήγησης δεξιά για να μετακινήσετε το κανάλι εκτός της λίστας.
- > Χρησιμοποιήστε το πλήκτρο πλοήγησης πάνω ή κάτω για να μετακινήσετε το κανάλι στον αριθμό καναλιού που θέλετε.
- > Χρησιμοποιήστε το πλήκτρο πλοήγησης αριστερά για να μετακινήσετε το κανάλι πίσω στη λίστα ή για να αλλάξετε θέσεις με το κανάλι που καταλαμβάνει τον επιθυμητό αριθμό καναλιού.
- > Τώρα, μετακινήστε το κανάλι του οποίου αλλάξατε θέση σε έναν κενό αριθμό καναλιού ή σε έναν αριθμό που είναι ήδη κατειλημμένος και επαναλάβετε τη διαδικασία.
- > Όταν έχετε μετακινήσει τα σχετικά κανάλια, πιέστε **BACK** για να επιστρέψετε πίσω μέσω των μενού ή πιέστε και κρατήστε πιεσμένο το **BACK** για να βγείτε από όλα τα μενού.



**Ονομασία συντονισμένων καναλιών ...**

- > Στο μενού EDIT CHANNELS, φωτίστε το κανάλι που θέλετε να ονομάσετε.
- > Πιέστε το **πράσινο** πλήκτρο για να μπορέσετε να ονομάσετε το κανάλι. Το μενού ονομασίας ενεργοποιείται.
- > Χρησιμοποιήστε το πλήκτρο πλοήγησης πάνω και κάτω για να βρείτε κάθε γράμμα/χαρακτήρα του ονόματος.
- > Μετακινηθείτε μεταξύ των θέσεων των γραμμάτων/χαρακτήρων με το πλήκτρο πλοήγησης δεξιά ή αριστερά.
- > Πιέστε το **κεντρικό** πλήκτρο για να αποθηκεύσετε το όνομα.
- > Εάν είναι απαραίτητο, επαναλάβετε τη διαδικασία και ονομάστε άλλους αριθμούς καναλιών.
- > Όταν ονομάσετε τα σχετικά κανάλια, πιέστε το **κεντρικό** πλήκτρο για να αποδεχθείτε τη λίστα που επεξεργαστήκατε ή πιέστε και κρατήστε πιεσμένο το **BACK** για να βγείτε από όλα τα μενού χωρίς αποθήκευση.

**Διαγραφή συντονισμένων καναλιών ...**

- > Στο μενού EDIT CHANNELS, φωτίστε το κανάλι που θέλετε να διαγράψετε.
- > Χρησιμοποιήστε το πλήκτρο πλοήγησης δεξιά για να μετακινήσετε το κανάλι εκτός της λίστας.
- > Πιέστε το **κίτρινο** πλήκτρο για να μπορέσετε να διαγράψετε το κανάλι.
- > Πιέστε ξανά το **κίτρινο** πλήκτρο για να επιβεβαιώσετε τη διαγραφή ή πιέστε το πλήκτρο πλοήγησης αριστερά δύο φορές για να επαναφέρετε το κανάλι στη λίστα.
- > Όταν διαγράψετε τα σχετικά κανάλια, πιέστε και κρατήστε πιεσμένο το **BACK** για να βγείτε από όλα τα μενού.

| EDIT TV CHANNELS |    |
|------------------|----|
|                  | 1  |
| TV 2             | 2  |
| .....            | 3  |
| BBC 1            | 4  |
| EUROSPORT        | 5  |
| TV 4             | 6  |
| ZDF              | 7  |
| .....            | 8  |
| DISCOVERY        | 9  |
|                  | 10 |

Μετακίνηση ενός καναλιού.

| EDIT TV CHANNELS |    |
|------------------|----|
|                  | 1  |
| TV 2             | 2  |
| A . . . .        | 3  |
| BBC 1            | 4  |
| EUROSPORT        | 5  |
| TV 4             | 6  |
| ZDF              | 7  |
| .....            | 8  |
| DISCOVERY        | 9  |
|                  | 10 |

Ονομασία ενός καναλιού.

| EDIT TV CHANNELS |    |
|------------------|----|
|                  | 1  |
| TV2              | 2  |
| .....            | 3  |
| BBC 1            | 4  |
| EUROSPORT        | 5  |
| TV 4             | 6  |
| ZDF              | 7  |
| .....            | 8  |
| DISCOVERY        | 9  |
|                  | 10 |

Διαγραφή ενός καναλιού.

## Ρύθμιση συντονισμένων καναλιών

Μπορείτε να αποθηκεύσετε τηλεοπτικά κανάλια σε δικούς τους αριθμούς καναλιών. Συντονίστε με ακρίβεια τη λήψη του καναλιού, υποδείξτε την παρουσία κωδικοποιημένων καναλιών και επιλέξτε τους κατάλληλους τύπους ήχου για κάθε κανάλι.

- > Ανακαλέστε το μενού TV SETUP και φωτίστε το TUNING.
- > Πιέστε το **κεντρικό** πλήκτρο για να ανακαλέσετε το μενού TUNING και φωτίστε το MANUAL TUNING.
- > Πιέστε το **κεντρικό** πλήκτρο για να ανακαλέσετε το μενού TV MANUAL TUNING.
- > Χρησιμοποιήστε το πλήκτρο πλοήγησης πάνω και κάτω για να μετακινηθείτε μεταξύ των στοιχείων στο μενού.
- > Χρησιμοποιήστε το πλήκτρο πλοήγησης αριστερά και δεξιά για να δείτε τις επιλογές σας για κάθε στοιχείο.
- > Εάν επιλέξετε NAME, τότε πιέστε το **πράσινο** πλήκτρο για να ξεκινήσετε τη διαδικασία ονομασίας. Χρησιμοποιήστε το πλήκτρο πλοήγησης πάνω και κάτω για να εισαγάγετε τα γράμματα/χαρακτήρες του ονόματος που επιλέξατε. Χρησιμοποιήστε το πλήκτρο πλοήγησης αριστερά και δεξιά για να μετακινηθείτε μεταξύ των γραμμάτων/χαρακτήρων του ονόματος.
- > Για να ανακαλέσετε το πρόσθετο μενού TV MANUAL TUNING, μετακινηθείτε στο EXTRA και πιέστε το **κεντρικό** πλήκτρο. Τώρα, προχωρήστε στο μικροσυντονισμό, εάν είναι απαραίτητο, ή στην επιλογή του τύπου του ήχου.
- > Όταν ολοκληρώσετε τις αλλαγές, πιέστε το **κεντρικό** πλήκτρο για να αποδεχθείτε τις ρυθμίσεις.
- > Πιέστε το **κεντρικό** πλήκτρο για να αποθηκεύσετε το ρυθμισμένο κανάλι.
- > Πιέστε και κρατήστε πιεσμένο το **BACK** για να βγείτε από όλα τα μενού.

Εάν εμφανιστεί το στοιχείο TV SYSTEM στο μενού, βεβαιωθείτε ότι αναγράφεται το σωστό σύστημα μετάδοσης, πριν αρχίσετε το συντονισμό:

B/G ... για PAL/SECAM BG  
 I ... για PAL I  
 L ... για SECAM L  
 M ... για NTSC M  
 D/K ... για PAL/SECAM D/K

Εάν κάποια κανάλια μεταδίδονται σε δύο γλώσσες και θέλετε και τις δύο, μπορείτε να αποθηκεύσετε το κανάλι δύο φορές, μία φορά με την κάθε γλώσσα.

### Τι υπάρχει στο μενού TV MANUAL TUNING ...

SEARCH... Αρχίζει την αναζήτηση του συντονισμού.  
 FREQUENCY ... Επιλέξτε μία συχνότητα για να συντονιστείτε.  
 CHANNEL NUMBER ... Αποθηκεύστε ή αλλάξτε τον αριθμό καναλιού. Μπορείτε να αποθηκεύσετε 99 κανάλια.  
 NAME ... Σας παρέχει πρόσβαση στο μενού ονομασίας για να ονομάσετε το κανάλι που έχετε επιλέξει.  
 EXTRA ... Σας παρέχει πρόσβαση στο πρόσθετο μενού TV MANUAL TUNING.

### Τι υπάρχει στο πρόσθετο μενού TV MANUAL TUNING ...

FINE TUNE ... Μικροσυντονισμός της συχνότητας ενός καναλιού ή συντονισμένου καναλιού. Μπορείτε να κάνετε μικροσυντονισμό στην περιοχή -8 – +8.  
 (DECODER) ... Ένας αποκωδικοποιητής είναι απαραίτητος για τη λήψη κωδικοποιημένων καναλιών. Συνήθως, ο αποκωδικοποιητής ανιχνεύεται αυτόματα κατά τη διάρκεια του συντονισμού, αλλά μπορεί να επιλεγεί μέσω αυτής της επιλογής μενού. Ρυθμίστε το DECODER σε μία από τις ακόλουθες επιλογές: ON (για ενεργοποίηση του αποκωδικοποιητή) ή OFF (χωρίς αποκωδικοποιητή).  
 (TV SYSTEM) ... Σύστημα τηλεοπτικής μετάδοσης – αυτή η επιλογή είναι διαθέσιμη μόνο σε μερικούς τύπους τηλεοράσεων, αφού το σύστημα τηλεοπτικής μετάδοσης συνήθως επιλέγεται αυτόματα.

### TV MANUAL TUNING

|             |        |
|-------------|--------|
| SEARCH      | ...    |
| FREQUENCY   | 217    |
| CHANNEL NO. | 7      |
| NAME        | DR 1   |
| FINE TUNE   | 0      |
| DECODER     | OFF    |
| TV SYSTEM   | PAL/BG |
| SOUND       | STEREO |

SOUND (μονοφωνικός, στερεοφωνικός ή γλώσσα) ... Αρκετοί τύποι ήχου μπορεί να είναι διαθέσιμοι για τα διάφορα κανάλια, μονοφωνικός, στερεοφωνικός ή διαφορετικές γλώσσες. Στο αντίστοιχο κανάλι ή συχνότητα, επιλέξτε τις επιλογές MONO (FM / NICAM μονοφωνικός ήχος), STEREO (NICAM / A2 στερεοφωνικός ήχος), MONO1 (μονοφωνική γλώσσα 1), MONO2 (μονοφωνική γλώσσα 2), MONO3 (μονοφωνική γλώσσα 3) ή STEREO2 (στερεοφωνική γλώσσα 2).

*Ακόμα και όταν αποθηκεύετε έναν τύπο ήχου/γλώσσας με αυτό τον τρόπο, μπορείτε να επιλέξετε άλλο διαθέσιμο τύπο ενώ παρακολουθείτε ένα τηλεοπτικό πρόγραμμα. Για περισσότερες πληροφορίες, δείτε το έντυπο Ξεκινώντας.*

## Επανασυντονισμός ή προσθήκη καναλιών

Μπορείτε να επιλέξετε την αυτόματη εύρεση των τηλεοπτικών καναλιών από την τηλεόραση.

Προρυθμίστε μέχρι 99 διαφορετικά τηλεοπτικά κανάλια σε δικούς τους αριθμούς καναλιών και δώστε σε κάθε κανάλι ένα ξεχωριστό όνομα.

Μπορείτε να συντονίσετε καινούργια κανάλια, για παράδειγμα, εάν μετακινείτε – ή επανασυντονίζετε κανάλια που είχατε διαγράψει προηγουμένως.

Όταν συντονίζετε κανάλια μέσω του μενού ADD CHANNELS, τα κανάλια που είχατε συντονίσει προηγουμένως παραμένουν αμετάβλητα. Αυτό σας επιτρέπει να διατηρήσετε τα ονόματα των καναλιών, τη θέση τους στη λίστα προγραμμάτων και οποιαδήποτε ειδική ρύθμιση έχετε αποθηκεύσει για αυτά τα κανάλια.

Μπορείτε να επανασυντονίσετε όλα τα τηλεοπτικά κανάλια σας, επιτρέποντας στην τηλεόραση να συντονιστεί αυτόματα σε όλα τα κανάλια. Μπορείτε επίσης να προσθέσετε ένα νέο κανάλι ή να ενημερώσετε ένα συντονισμένο κανάλι που έχει, για παράδειγμα, μετακινηθεί από τον τηλεοπτικό σταθμό.

- > Ανακαλέστε το μενού TV SETUP και φωτίστε το TUNING.
- > Πιέστε το **κεντρικό** πλήκτρο για να ανακαλέσετε το μενού TUNING.

### Επανασυντονισμός μέσω του αυτόματου συντονισμού ...

- > Στο μενού TUNING, φωτίστε το AUTO TUNING.
- > Πιέστε το **κεντρικό** πλήκτρο για να ανακαλέσετε το μενού AUTO TUNING.
- > Χρησιμοποιήστε το πλήκτρο πλοήγησης δεξιά για να αρχίσει ο αυτόματος συντονισμός.
- > Όταν ο αυτόματος συντονισμός ολοκληρωθεί, στην οθόνη εμφανίζεται το μενού EDIT CHANNELS. Μπορείτε, στη συνέχεια, να αφαιρέσετε ή να ονομάσετε τα κανάλια.

### Προσθήκη νέων τηλεοπτικών καναλιών ...

- > Στο μενού TUNING, φωτίστε το ADD CHANNELS.
- > Πιέστε το **κεντρικό** πλήκτρο για να ανακαλέσετε το μενού ADD CHANNELS.
- > Χρησιμοποιήστε το πλήκτρο πλοήγησης δεξιά για να ξεκινήσετε. Τα νέα κανάλια προστίθενται αυτόματα καθώς εντοπίζονται.
- > Μόλις ο συντονισμός ολοκληρωθεί και τα νέα κανάλια προστεθούν, εμφανίζεται το μενού EDIT CHANNELS. Μπορείτε, στη συνέχεια, να αφαιρέσετε ή να ονομάσετε τα κανάλια. Ο κέρσορας φωτίζει το πρώτο νέο κανάλι που έχει μόλις προστεθεί στη λίστα.

| TV AUTO TUNING |   |
|----------------|---|
| .....          |   |
| TV CHANNELS    | 0 |
| .....          | 1 |

*ΣΗΜΕΙΩΣΗ! Εάν επανασυντονίσετε όλα τα τηλεοπτικά σας κανάλια, όλες οι ρυθμίσεις καναλιών που έχετε κάνει θα χαθούν!*

| ADD TV CHANNELS |    |
|-----------------|----|
| .....           |    |
| PRIME           | 31 |
| TV 2            | 32 |
| .....           | 33 |
| BBC 1           | 34 |
| EUROSPORT       | 35 |
| TV 4            | 36 |
| ZDF             | 37 |
| DISCOVERY       | 38 |
| .....           | 39 |

## Διάταξη ηχείων – ήχος surround

Προσθέστε ηχεία Power Link και ένα subwoofer BeoLab στην τηλεόρασή σας και έχετε ένα σύστημα ήχου surround.

Μια διάταξη ήχου surround ενσωματώνεται εύκολα στο σαλόνι σας. Αφήστε την εικόνα να καθορίσει την ιδανική σας θέση παρακολούθησης και ακρόασης. Η βέλτιστη ηχητική εμπειρία εξασφαλίζεται στην περιοχή που οριοθετείται από τα ηχεία.

Εάν έχετε αρκετά ηχεία και ένα τηλεχειριστήριο Beo6, μπορείτε να απολαύσετε τα πλεονεκτήματα της λειτουργίας Adaptive Sound Technology αντί της διάταξης που περιγράφεται σε αυτό το κεφάλαιο. [Δείτε τη σελίδα 25.](#)

### Επιλογή του τύπου των ηχείων σας

Ενεργοποιήστε την τηλεόραση σε λειτουργία TV ή Home cinema, πριν την εισαγωγή ρυθμίσεων των ηχείων.

*Για να καταχωρήσετε τους τύπους των ηχείων ...*

- > Ανακαλέστε το μενού TV SETUP και φωτίστε το OPTIONS.
- > Πιέστε το **κεντρικό** πλήκτρο για να ανακαλέσετε το μενού OPTIONS και φωτίστε το SOUND.
- > Πιέστε το **κεντρικό** πλήκτρο για να ανακαλέσετε το μενού SOUND SETUP και φωτίστε το SPEAKER TYPE.
- > Πιέστε το **κεντρικό** πλήκτρο για να ανακαλέσετε το μενού SPEAKER TYPE και χρησιμοποιήστε το πλήκτρο πλοήγησης αριστερά ή δεξιά για να αποκαλύψετε τον τύπο του κεντρικού ηχείου σας.
- > Φωτίστε το CONFIG. Αυτό σας επιτρέπει να επιλέξετε ένα μόνο ηχείο ή ένα ζεύγος ηχείων ως διαμόρφωση CENTRE. Ανάλογα με το ποιο κεντρικό ηχείο ή ηχεία επιλέξετε, η επιλογή CONFIG μπορεί να είναι γκριζα και μη επιλέξιμη.
- > Πιέστε το πλήκτρο πλοήγησης κάτω για να μετακινηθείτε στο επόμενο ηχείο και πιέστε το πλήκτρο πλοήγησης αριστερά ή δεξιά για να αποκαλύψετε τον τύπο του ηχείου σας.
- > Πιέστε το **κεντρικό** πλήκτρο για αποθήκευση ή πιέστε **BACK** για να βγείτε από το μενού χωρίς αποθήκευση.

#### SPEAKER TYPE

|                                 |  |
|---------------------------------|--|
| CENTRE 1<br>CONFIG<br>SPEAKERS: | BEOLAB 7-4<br><br>BEOLAB 4000<br>BEOLAB 4000<br>BEOLAB 4000<br>BEOLAB 5<br>BEOLAB 5<br>BEOLAB 4000<br>NONE<br>BEOLAB 5<br>NONE<br>NONE |
|---------------------------------|--|

## Εκχώρηση ρόλων στα ηχεία

Τα ηχεία που συνδέετε στην τηλεόραση μπορεί να έχουν περισσότερους από έναν ρόλους. Εάν, για παράδειγμα, χρησιμοποιείτε μόνο ένα σετ μπροστινών ηχείων όταν παρακολουθείτε τηλεόραση στην οθόνη της τηλεόρασής σας, μπορείτε να γυρίσετε την καρέκλα σας ενενήντα μοίρες προς την οθόνη του βιντεοπροβολέα και να χρησιμοποιήσετε τα ίδια ηχεία ως δεξιά μπροστινά και πίσω ηχεία σε ένα σύστημα ήχου surround για Home cinema.

### Για να εκχωρήσετε ρόλους στα ηχεία ...

- > Ανακαλέστε το μενού TV SETUP και φωτίστε το OPTIONS.
- > Πιέστε το **κεντρικό** πλήκτρο για να ανακαλέσετε το μενού OPTIONS και φωτίστε το SOUND.
- > Πιέστε το **κεντρικό** πλήκτρο για να ανακαλέσετε το μενού SOUND SETUP και φωτίστε το SPEAKER ROLES.
- > Πιέστε το **κεντρικό** πλήκτρο για να ανακαλέσετε το μενού SPEAKER ROLES.
- > Φωτίστε έναν ρόλο ηχείου. Όταν φωτίζεται ένα ρόλο ηχείου, το ηχείο παράγει κάποιον ήχο.
- > Χρησιμοποιήστε το πλήκτρο πλοήγησης αριστερά ή δεξιά για να επιλέξετε έναν ρόλο για το ηχείο που παράγει τον ήχο.
- > Επαναλάβετε τη διαδικασία για κάθε ηχείο.
- > Πιέστε το **κεντρικό** πλήκτρο για αποθήκευση ή πιέστε και κρατήστε πιεσμένο το **BACK** για να βγείτε από το μενού χωρίς αποθήκευση.

Στην λειτουργία τηλεόρασης ο ρόλος **CENTRE1** δεν μπορεί να ρυθμιστεί.

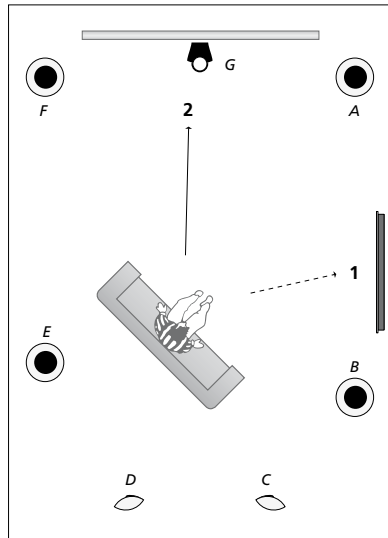

Η εκχώρηση ρόλων στα συνδεδεμένα ηχεία σας επιτρέπει να καθορίσετε τη λειτουργία των ηχείων σε ένα σύστημα ήχου surround και τον αριθμό των ηχείων που θα χρησιμοποιήσετε. Εκχωρήστε διαφορετικούς ρόλους για την παρακολούθηση τηλεόρασης (1) και για Home cinema (2), όπως παρουσιάζεται στην εικόνα:

### Παρακολούθηση τηλεόρασης (1) ...

- Ηχείο A: Εμπρός αριστερό (Left front)
- Ηχείο B: Εμπρός δεξί (Right front)
- Ηχείο C: Off
- Ηχείο D: Off
- Ηχείο E: Δεξί surround (Right surround)
- Ηχείο F: Αριστερό surround (Left surround)
- Ηχείο G: Off

### Παρακολούθηση Home cinema (2) ...

- Ηχείο A: Εμπρός δεξί (Right front)
- Ηχείο B: Δεξί surround (Right surround)
- Ηχείο C: Πίσω δεξί (Right back)
- Ηχείο D: Πίσω αριστερό (Left back)
- Ηχείο E: Αριστερό surround (Left surround)
- Ηχείο F: Εμπρός αριστερό (Left front)
- Ηχείο G: Κεντρικό (Centre)

## TV SPEAKER ROLES

### SPEAKERS:

|  |                |
|--|----------------|
|  | NONE           |
|  | NONE           |
|  | NONE           |
|  | RIGHT SURROUND |
|  | RIGHT FRONT    |
|  | NONE           |
|  | NONE           |
|  | LEFT SURROUND  |
|  | LEFT FRONT     |
|  | NONE           |
|  | NONE           |
|  | NONE           |

### Τι υπάρχει στο μενού TV SPEAKER ROLES ...

Οι επιλογές είναι NONE, LEFT FRONT, RIGHT FRONT, LEFT SURROUND, RIGHT SURROUND, LEFT BACK, RIGHT BACK, CENTRE BACK.

### Τι υπάρχει στο μενού CINEMA SPEAKER ROLES ...

Οι επιλογές είναι NONE, LEFT FRONT, RIGHT FRONT, LEFT SURROUND, RIGHT SURROUND, LEFT BACK, RIGHT BACK, CENTRE BACK, CENTRE, LEFT CENTRE, RIGHT CENTRE.

Για να επιλέξετε τα πίσω ηχεία, πρέπει πρώτα να επιλέξετε τα ηχεία surround.

## Ρύθμιση της απόστασης των ηχείων

Ενεργοποιήστε την τηλεόραση από τη αγαπημένη σας θέση παρακολούθησης.

Εισαγάγετε τις αποστάσεις σε μέτρα μεταξύ της θέσης σας και των ηχείων.

*Για να ρυθμίσετε τις αποστάσεις των ηχείων ...*

- > Ανακαλέστε το μενού TV SETUP και φωτίστε το OPTIONS.
- > Πιέστε το **κεντρικό** πλήκτρο για να ανακαλέσετε το μενού OPTIONS και φωτίστε το SOUND.
- > Πιέστε το **κεντρικό** πλήκτρο για να ανακαλέσετε το μενού SOUND SETUP και φωτίστε το SPEAKER DISTANCE.
- > Πιέστε το **κεντρικό** πλήκτρο για να ανακαλέσετε το μενού SPEAKER DISTANCE.
- > Μετακινήστε τον κέρσορα από ηχείο σε ηχείο και χρησιμοποιήστε το πλήκτρο πλοήγησης αριστερά ή δεξιά για να επιλέξετε την απόσταση κατά προσέγγιση, σε μέτρα, μεταξύ της θέσης παρακολούθησης και κάθε ηχείου.
- > Όταν έχετε εισάγει τις κατά προσέγγιση αποστάσεις των ηχείων, πιέστε το **κεντρικό** πλήκτρο για αποθήκευση ή πιέστε **BACK** για να βγείτε από το μενού χωρίς αποθήκευση.

### SPEAKER DISTANCE

|                |       |
|----------------|-------|
| CENTRE         | 1.0 M |
| LEFT FRONT     | 1.0 M |
| RIGHT FRONT    | 1.0 M |
| LEFT SURROUND  | 1.0 M |
| RIGHT SURROUND | 1.0 M |
| LEFT BACK      | 1.0 M |
| RIGHT BACK     | 1.0 M |

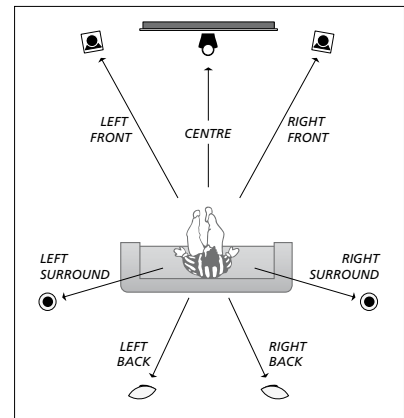

## Ρύθμιση της έντασης του ήχου

Όταν έχετε συνδέσει τα ηχεία σε διάταξη ήχου surround στην τηλεόραση, θα πρέπει να κάνετε ρύθμιση των ηχείων.

Παράγεται ένας ήχος ρύθμισης σε κάθε συνδεδεμένο ηχείο στη διάταξη ήχου surround. Πρέπει να ρυθμίσετε την ένταση του ήχου από όλα τα συνδεδεμένα ηχεία για να ταιριάζει με την ένταση του ήχου του κεντρικού ηχείου. Μπορείτε να επιλέξετε εάν οι ήχοι θα εναλλάσσονται αυτόματα ή χειροκίνητα.

Μόλις ολοκληρώσετε τη ρύθμιση των ηχείων, θα χρειαστεί επαναρύθμιση μόνο εάν κάνετε αλλαγές στη διάταξη, π.χ. εάν μετακινήσετε ένα ή περισσότερα ηχεία.

*Για να ρυθμίσετε την ένταση του ήχου ...*

- > Ανακαλέστε το μενού TV SETUP και φωτίστε το OPTIONS.
- > Πιέστε το **κεντρικό** πλήκτρο για να ανακαλέσετε το μενού OPTIONS και φωτίστε το SOUND.
- > Πιέστε το **κεντρικό** πλήκτρο για να ανακαλέσετε το μενού SOUND SETUP και φωτίστε το SPEAKER LEVEL.
- > Πιέστε το **κεντρικό** πλήκτρο για να ανακαλέσετε το μενού SPEAKER LEVEL. Φωτίζεται η επιλογή SEQUENCE.
- > Χρησιμοποιήστε το πλήκτρο πλοήγησης αριστερά ή δεξιά για να επιλέξετε μεταξύ AUTOMATIC και MANUAL.
- > Χρησιμοποιήστε το πλήκτρο πλοήγησης αριστερά ή δεξιά για να ρυθμίσετε τον ήχο του ηχείου και χρησιμοποιήστε το πλήκτρο πλοήγησης πάνω ή κάτω για να μετακινηθείτε σε άλλο ηχείο.
- > Όταν ρυθμίσετε τον ήχο σε όλα τα ηχεία στη διάταξη ήχου surround, πιέστε το **κεντρικό** πλήκτρο για αποθήκευση ή πιέστε **BACK** για να βγείτε από το μενού χωρίς αποθήκευση.

### SPEAKER LEVEL

| SEQUENCE       | AUTOMATIC |
|----------------|-----------|
| LEFT FRONT     | .....     |
| RIGHT FRONT    | .....     |
| LEFT SURROUND  | .....     |
| RIGHT SURROUND | .....     |
| LEFT BACK      | .....     |
| RIGHT BACK     | .....     |

## Προβολή του ονόματος του ενεργού συστήματος ήχου

Μπορείτε να δείτε το όνομα του ενεργού συστήματος ήχου για μία πηγή ή πρόγραμμα στην οθόνη. Δεν είναι ωστόσο δυνατή η ρύθμιση ή ο προκαθορισμός ενός συστήματος ήχου.

*Για να δείτε το ενεργό σύστημα ήχου ...*

- > Ανακαλέστε το μενού TV SETUP και φωτίστε το OPTIONS.
- > Πιέστε το **κεντρικό** πλήκτρο για να ανακαλέσετε το μενού OPTIONS και φωτίστε το SOUND.
- > Πιέστε το **κεντρικό** πλήκτρο για να ανακαλέσετε το μενού SOUND SETUP και φωτίστε το SOUND SYSTEM.
- > Πιέστε το **κεντρικό** πλήκτρο για να ανακαλέσετε το μενού SOUND SYSTEM. Εμφανίζεται το ενεργό σύστημα ήχου.
- > Πιέστε και κρατήστε πιεσμένο το **BACK** για να βγείτε από όλα τα μενού.

SOUND SYSTEM

INPUT FORMAT:  
MONO/STEREO

OUTPUT FORMAT:  
STEREO  
SPEAKER 1

ADAPTIVE SOUND TECHNOLOGY:  
DISABLED

LISTENING PRESET:

*Παράδειγμα ενός συστήματος ήχου που μπορεί να εμφανιστεί στο μενού.*

*Δεν είναι απαραίτητο ο συνδυασμός των ηχείων σας να ταιριάζει με τον αριθμό των διαθέσιμων καναλιών για να ισχύσει αυτό το σύστημα ήχου.*



# Adaptive Sound Technology

Η τηλεόρασή σας είναι εξοπλισμένη με τη λειτουργία Adaptive Sound Technology, που σας επιτρέπει να απολαμβάνετε μία βέλτιστη ηχητική εμπειρία με μία διάταξη πολλαπλών ηχείων, ακόμη κι αν τα ηχεία σας δεν έχουν τοποθετηθεί σωστά ως προς τη θέση ακρόασης. Το χαρακτηριστικό Adaptive Sound Technology στην τηλεόραση χρησιμοποιεί όλα τα συνδεδεμένα ηχεία για να δημιουργήσει την απόλυτη ηχητική εμπειρία που προσφέρουν τα τέλεια τοποθετημένα ηχεία.

Για να απολαύσετε τα πλεονεκτήματα αυτής της ρύθμισης, απαιτούνται αρκετά ηχεία και ένα τηλεχειριστήριο Βεο6. Εάν διαθέτετε λίγα μόνο ηχεία ή ένα τηλεχειριστήριο Βεο4, αυτή η ρύθμιση δεν συνιστάται και θα πρέπει να επιλέξετε τη ρύθμιση χωρίς Adaptive Sound Technology, η οποία περιγράφεται στα κεφάλαια σχετικά με την αρχική ρύθμιση και τη ρύθμιση των ηχείων στις [σελίδες 5 και 20](#).

Σε αυτό το τμήμα της ρύθμισης, ρυθμίζετε τα ηχεία για την τηλεόρασή σας και έναν προαιρετικό βιντεοπροβολέα.

Για πληροφορίες σχετικά με την καθημερινή χρήση της λειτουργίας Adaptive Sound Technology, δείτε το έντυπο Ξεκινώντας.

## Ενεργοποίηση της λειτουργίας Adaptive Sound Technology

Εάν επιλέξετε την ενεργοποίηση της λειτουργίας Adaptive Sound Technology, εξακολουθείτε να έχετε τη δυνατότητα απενεργοποίησής της σε μία ή περισσότερες από τις προρυθμίσεις ακρόασης που θα δημιουργήσετε.

- > Ανακαλέστε το μενού TV SETUP και φωτίστε το OPTIONS.
- > Πιέστε το **κεντρικό** πλήκτρο για να ανακαλέσετε το μενού OPTIONS και φωτίστε το SOUND.
- > Πιέστε το **κεντρικό** πλήκτρο για να ανακαλέσετε το μενού SOUND SETUP και φωτίστε το AST ON/OFF.
- > Πιέστε το **κεντρικό** πλήκτρο για να ανακαλέσετε το μενού AST ON/OFF.
- > Χρησιμοποιήστε το πλήκτρο πλοήγησης αριστερά ή δεξιά για να ενεργοποιήσετε ή να απενεργοποιήσετε την λειτουργία.
- > Πιέστε το **κεντρικό** πλήκτρο για αποθήκευση ή πιέστε και κρατήστε πιεσμένο το **BACK** για να βγείτε από το μενού χωρίς αποθήκευση.

*Στο μενού SOUND SYSTEM, μπορείτε να δείτε εάν η λειτουργία Adaptive Sound Technology είναι ενεργοποιημένη ή όχι και ποια προρύθμιση ακρόασης είναι αυτή τη στιγμή ενεργοποιημένη. [Δείτε τη σελίδα 24.](#)*

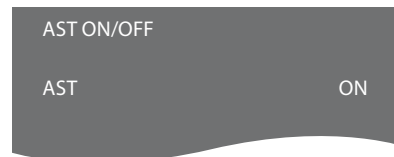

## Σημεία A και B

Για να μπορέσει η λειτουργία Adaptive Sound Technology να καθορίσει την ακριβή θέση κάθε ηχείου, θα πρέπει να επιλέξετε δύο σταθερά σημεία, το Σημείο A και το Σημείο B, πριν εισάγετε τις ρυθμίσεις για το μενού διάταξης των ηχείων. Για παράδειγμα, αυτά τα σημεία θα μπορούσαν να βρίσκονται σε έναν τοίχο.

### Οδηγίες για την επιλογή του Σημείου A και του Σημείου B:

- 1 Επιλέξτε τα σημεία στην άκρη ενός δωματίου, έτσι ώστε όλα τα ηχεία να τοποθετούνται στην ίδια πλευρά μιας φανταστικής γραμμής μεταξύ του Σημείου A και του Σημείου B.
- 2 Επιλέξτε τα σημεία να απέχουν μεταξύ τους κατά τουλάχιστον δύο μέτρα.
- 3 Θα πρέπει να μπορείτε να βλέπετε όλα τα ηχεία της διάταξης τόσο από το Σημείο A όσο και από το Σημείο B. Ωστόσο, κάποιο έπιπλο μπορεί να παρεμβαίνει.

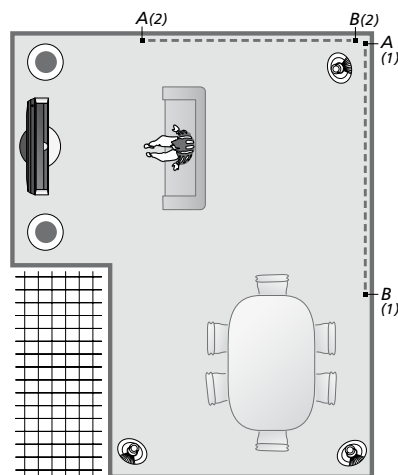

*Παραδείγματα δύο πιθανοτήτων για τα σημεία A και B με την φανταστική γραμμή από το ένα σημείο στο άλλο. Μπορείτε να προρυθμίσετε συνδυασμούς ηχείων για διάφορες θέσεις ακρόασης, όπως τον καναπέ όταν παρακολουθείτε τηλεόραση, το τραπέζι της τραπεζαρίας ή την πολυθρόνα σας όταν διαβάζετε.*

## Ρύθμιση των ηχείων

Ρυθμίστε τους τύπους των ηχείων και τις αποστάσεις από τα Σημεία A και B προς κάθε ηχείο, προς την αριστερή και τη δεξιά πλευρά της οθόνης της τηλεόρασης και της οθόνης ενός βιντεοπροβολέα, προς μία θέση παρακολούθησης, καθώς και την απόσταση μεταξύ των δύο σημείων.

### Ρύθμιση του τύπου και της απόστασης των ηχείων ...

- > Ανακαλέστε το μενού TV SETUP και φωτίστε το OPTIONS.
- > Πιέστε το **κεντρικό** πλήκτρο για να ανακαλέσετε το μενού OPTIONS και φωτίστε το SOUND.
- > Πιέστε το **κεντρικό** πλήκτρο για να ανακαλέσετε το μενού SOUND SETUP και φωτίστε το SPEAKER SETUP.
- > Πιέστε το **κεντρικό** πλήκτρο για να ανακαλέσετε το μενού SPEAKER SETUP.
- > Χρησιμοποιήστε το πλήκτρο πλοήγησης αριστερά ή δεξιά για να επιλέξετε τους τύπους των ηχείων.
- > Πιέστε το **κεντρικό** πλήκτρο για να αποθηκεύσετε τις ρυθμίσεις και να ανακαλέσετε το μενού DISTANCE TO POINT A.
- > Εισαγάγετε τις απαιτούμενες οριζόντιες αποστάσεις σε μέτρα. Η απόσταση προς ένα στερεοφωνικό ηχείο πρέπει να μετράται προς την αριστερή και τη δεξιά άκρη του ηχείου.
- > Πιέστε το **κεντρικό** πλήκτρο για να αποθηκεύσετε τις ρυθμίσεις και να ανακαλέσετε το μενού DISTANCE TO POINT B.
- > Εισαγάγετε τις οριζόντιες αποστάσεις.
- > Πιέστε το **κεντρικό** πλήκτρο για να αποθηκεύσετε τη ρύθμιση. Τώρα, η τηλεόραση μπορεί να υπολογίσει τη διάταξη των ηχείων σας.

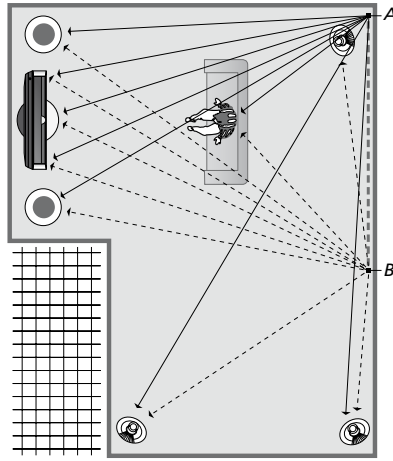

Επιλέξτε τη θέση παρακολούθησης απ' όπου παρακολουθείτε τηλέοραση.

Όταν ρυθμίζετε τον τύπο των ηχείων, το όνομα του ηχείου που φωτίζεται στο μενού πρέπει να ταιριάζει με το ηχείο που παράγει τον ήχο. Στο μενού που ακολουθεί, σας ζητείται να εισαγάγετε την οριζόντια απόσταση σε μέτρα από το Σημείο A προς κάθε ένα από τα ηχεία σας, προς την αριστερή και τη δεξιά άκρη της οθόνης της τηλεόρασης και της οθόνης ενός συνδεδεμένου βιντεοπροβολέα, προς μία θέση παρακολούθησης και προς το Σημείο B.

### SPEAKER TYPE

|           |             |
|-----------|-------------|
| CENTRE 1  | BEOLAB 7-2  |
| CONFIG    |             |
| SPEAKERS: |             |
|           | BEOLAB 5    |
|           | BEOLAB 5    |
|           | BEOLAB 9    |
|           | BEOLAB 9    |
|           | BEOLAB 4000 |
|           | BEOLAB 4000 |
|           | BEOLAB 4000 |
|           | BEOLAB 4000 |
|           | BEOLAB 4000 |
|           | NONE        |
|           | NONE        |
|           | NONE        |
|           | NONE        |

### DISTANCE TO POINT A

|                  |       |
|------------------|-------|
| BEOLAB 7-2 LEFT  | 1.0 M |
| BEOLAB 7-2 RIGHT | 1.0 M |
| BEOLAB 5         | 1.0 M |
| BEOLAB 5         | 1.0 M |
| BEOLAB 9         | 1.0 M |
| BEOLAB 9         | 1.0 M |
| BEOLAB 4000      | 1.0 M |
| BEOLAB 4000      | 1.0 M |
| BEOLAB 4000      | 1.0 M |
| BEOLAB 4000      | 1.0 M |
| BEOLAB 4000      | 1.0 M |
| TV LEFT          | 1.0 M |
| TV RIGHT         | 1.0 M |
| VIEW POSITION    | 1.0 M |
| CINEMA LEFT      | 1.0 M |
| CINEMA RIGHT     | 1.0 M |
| POINT B          | 1.0 M |

## Προρυθμίες ακρόασης

Επιλέξτε τα ηχεία που θα ενεργοποιούνται σε τρόπο λειτουργίας TV και, εάν έχετε συνδέσει ένα βιντεοπροβολέα, σε τρόπο λειτουργίας Cinema. Μπορείτε επίσης να δημιουργήσετε μέχρι πέντε εξατομικευμένες προρυθμίες ακρόασης, όπως το τραπέζι της τραπεζαρίας ή η αγαπημένη σας πολυθρόνα. Επιλέξτε τρία έως επτά\* ηχεία και έως δύο subwoofer που θα ενεργοποιούνται για μία προρύθμιση και καθορίστε την απόσταση από τη θέση ακρόασης προς τρία ενεργοποιημένα ηχεία.

Για κάθε εξατομικευμένη προρύθμιση ακρόασης μπορείτε επίσης να περιστρέψετε τον ήχο που ακούτε κατά 360 μοίρες γύρω από τη θέση ακρόασης. Η προεπιλεγμένη περιστροφή είναι 0 μοίρες, που είναι η κατεύθυνση από τη θέση σας ακρόασης προς την τηλεόραση.

Εάν τα ηχεία σας έχουν τοποθετηθεί σωστά ως προς τις θέσεις σας ακρόασης, συνιστάται να απενεργοποιήσετε τη λειτουργία Adaptive Sound Technology και να ρυθμίσετε τους ρόλους, τις αποστάσεις και τις εντάσεις των ηχείων. Εάν ενεργοποιήσετε λιγότερα από τρία ηχεία, η ενεργοποίηση της λειτουργίας Adaptive Sound Technology δεν είναι εφικτή και θα πρέπει να ρυθμίσετε τους ρόλους, τις αποστάσεις και τις εντάσεις των ηχείων. Για περισσότερες πληροφορίες σχετικά με τους ρόλους, τις αποστάσεις και τις εντάσεις των ηχείων, [δείτε τις σελίδες 21-23](#).

*\*Ένα στερεοφωνικό ηχείο, όπως ένα BeoLab 7-1 ή 7-2, μετρά ως δύο ηχεία, εάν ενεργοποιηθούν λιγότερα από έξι ηχεία.*

*Η απόσταση μεταξύ της θέσης σας ακρόασης και οποιουδήποτε ηχείου σε μία προρύθμιση ακρόασης δεν πρέπει να υπερβαίνει τα 10 μέτρα.*

*Για να ρυθμίσετε τις προρυθμίες των ηχείων ...*

- > Ανακαλέστε το μενού TV SETUP και φωτίστε το OPTIONS.
- > Πιέστε το **κεντρικό** πλήκτρο για να ανακαλέσετε το μενού OPTIONS και φωτίστε το SOUND.
- > Πιέστε το **κεντρικό** πλήκτρο για να ανακαλέσετε το μενού SOUND SETUP και φωτίστε το LISTENING PRESETS.
- > Πιέστε το **κεντρικό** πλήκτρο για να ανακαλέσετε το μενού LISTENING PRESET και φωτίστε το TV, CINEMA ή ένα πεδίο εξατομικευμένης προρύθμισης.
- > Πιέστε το **κεντρικό** πλήκτρο για να ανακαλέσετε το φωτισμένο μενού.
- > Χρησιμοποιήστε το πλήκτρο πλοήγησης αριστερά ή δεξιά για να ενεργοποιήσετε ή να απενεργοποιήσετε την λειτουργία Adaptive Sound Technology.
- > Χρησιμοποιήστε το πλήκτρο πλοήγησης αριστερά ή δεξιά για να ενεργοποιήσετε τα ηχεία που προτιμάτε. Μπορείτε να ενεργοποιήσετε τρία έως επτά ηχεία καθώς επίσης και έως δύο subwoofer.
- > Ελέγξτε ότι η λειτουργία Adaptive Sound Technology είναι ενεργοποιημένη ή απενεργοποιημένη σύμφωνα με τις προτιμήσεις σας.
- > Πιέστε το **κεντρικό** πλήκτρο για αποθήκευση και για να ανακαλέσετε το επόμενο μενού. Εάν έχετε επιλέξει OFF για την απενεργοποίηση της λειτουργίας Adaptive Sound Technology, [δείτε τις σελίδες 21-23](#) σχετικά με την εκχώρηση ρόλων στα ηχεία, τη ρύθμιση των αποστάσεων των ηχείων και τη ρύθμιση της έντασης του ήχου.
- > Εισαγάγετε την οριζόντια απόσταση σε μέτρα μεταξύ της θέσης σας ακρόασης και του κάθε ηχείου που παράγει έναν ήχο.
- > Εάν ρυθμίζετε μία εξατομικευμένη προρύθμιση και η λειτουργία ADAPTIVE SOUND TECHNOLOGY είναι ενεργοποιημένη, φωτίστε το ROTATION και επιλέξτε το βαθμό περιστροφής της ηχητικής σκηνής. Η διάταξη θα παράγει έναν ήχο εάν κάποια πηγή βρίσκεται σε λειτουργία. Συνεχίστε την περιστροφή μέχρι ο ήχος να ακούγεται από την κατεύθυνση που θέλετε.

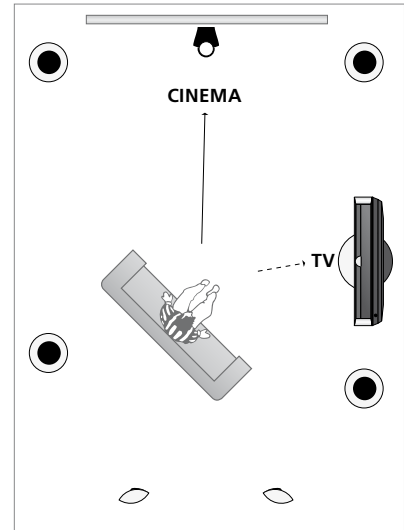

*Παράδειγμα θέσης ακρόασης για την παρακολούθηση τηλεόρασης και Home cinema. Εσείς επιλέγετε ποια ηχεία θα είναι ενεργά σε κάθε περίπτωση.*

- > Πιέστε το **κεντρικό** πλήκτρο για αποθήκευση και για να επιστρέψετε στο μενού LISTENING PRESETS. Κατά την αρχική ρύθμιση, πιέστε το **πράσινο** πλήκτρο για να συνεχίσετε με την αρχική ρύθμιση, όταν έχετε δημιουργήσει τις προρυθμίες που θέλετε.



Εάν έχετε αλλάξει την περιστροφή μιας προρύθμισης κατά την καθημερινή χρήση, μπορείτε εύκολα να δημιουργήσετε μία νέα προρύθμιση με αυτές τις ρυθμίσεις. Μπείτε στο μενού LISTENING PRESETS, επιλέξτε ένα κενό πεδίο PRESET και πιάστε το **κεντρικό** πλήκτρο για κάθε μενού, καθώς οι τρέχουσες ρυθμίσεις θα ισχύουν αυτόματα σε κάθε ένα από αυτά τα μενού.

Μπορείτε να ρυθμίσετε την τηλεόραση να μεταβαίνει αυτόματα σε μία εξατομικευμένη προρύθμιση ακρόασης όταν επιλέγεται μία πηγή ήχου. [Δείτε τη σελίδα 32](#) σχετικά με τις ρυθμίσεις ήχου.

## Ονομασία μιας εξατομικευμένης προρύθμισης

Μπορείτε να ονομάσετε τις εξατομικευμένες προρυθμίσεις ακρόασης στο μενού της τηλεόρασης. Το κατάστημα πώλησης μπορεί να σας βοηθήσει να ονομάσετε τις εξατομικευμένες προρυθμίσεις ακρόασης στην οθόνη του Βεο6.

### Για να ονομάσετε μία εξατομικευμένη προρύθμιση ...

- > Ανακαλέστε το μενού TV SETUP και φωτίστε το OPTIONS.
- > Πιέστε το **κεντρικό** πλήκτρο για να ανακαλέσετε το μενού OPTIONS και φωτίστε το SOUND.
- > Πιέστε το **κεντρικό** πλήκτρο για να ανακαλέσετε το μενού SOUND SETUP και φωτίστε το LISTENING PRESETS.
- > Πιέστε το **κεντρικό** πλήκτρο για να ανακαλέσετε το μενού LISTENING PRESET.
- > Φωτίστε την εξατομικευμένη προρύθμιση ακρόασης που θέλετε και πιάστε το **πράσινο** πλήκτρο για να ονομάσετε την προρύθμιση.
- > Εισαγάγετε το όνομα που θέλετε και αποθηκεύστε το πιέζοντας το **κεντρικό** πλήκτρο στο τηλεχειριστήριό σας.

## Διαγραφή μιας εξατομικευμένης προρύθμισης

Μπορείτε να διαγράψετε οποιαδήποτε εξατομικευμένη προρύθμιση ακρόασης δεν χρειάζεστε.

### Για να διαγράψετε μία εξατομικευμένη προρύθμιση ...

- > Ανακαλέστε το μενού TV SETUP και φωτίστε το OPTIONS.
- > Πιέστε το **κεντρικό** πλήκτρο για να ανακαλέσετε το μενού OPTIONS και φωτίστε το SOUND.
- > Πιέστε το **κεντρικό** πλήκτρο για να ανακαλέσετε το μενού SOUND SETUP και φωτίστε το LISTENING PRESETS.
- > Πιέστε το **κεντρικό** πλήκτρο για να ανακαλέσετε το μενού LISTENING PRESET.
- > Φωτίστε την εξατομικευμένη προρύθμιση ακρόασης που θέλετε και πιάστε το **κίτρινο** πλήκτρο για να μπορέσετε να διαγράψετε την προρύθμιση - τότε η προρύθμιση γίνεται πιο αμυδρή.
- > Πιέστε και πάλι το **κίτρινο** πλήκτρο για να διαγράψετε οριστικά την προρύθμιση.

## Εισαγωγή ρυθμίσεων εικόνας και ήχου

Οι ρυθμίσεις εικόνας και ήχου έχουν γίνει από το εργοστάσιο σε ουδέτερες τιμές, οι οποίες ταιριάζουν στις περισσότερες καταστάσεις ακρόασης και παρακολούθησης. Ωστόσο, εάν θέλετε, μπορείτε να κάνετε τις ρυθμίσεις αυτές σύμφωνα με τις προτιμήσεις σας.

Ρυθμίστε τη φωτεινότητα, την αντίθεση ή το χρώμα της εικόνας. Οι ρυθμίσεις του ήχου περιλαμβάνουν την ένταση, τα μπάσα και τα πρίμα.

Αποθηκεύστε προσωρινά τις ρυθμίσεις εικόνας και ήχου – μέχρι την απενεργοποίηση της τηλεόρασής σας – ή αποθηκεύστε τις μόνιμα.

Ενεργοποιήστε τον τρόπο λειτουργίας GAME MODE εάν έχετε συνδέσει μία κονσόλα παιχνιδιών στην τηλεόρασή σας.

Για πληροφορίες σχετικά με τον τρόπο αλλαγής του φορμά εικόνας, δείτε το έντυπο Ξεκινώντας.

### Ρύθμιση φωτεινότητας, χρώματος ή αντίθεσης

Προσαρμόστε τις ρυθμίσεις της εικόνας μέσω του μενού PICTURE. Όταν απενεργοποιείτε την τηλεόραση, οι προσωρινές ρυθμίσεις ακυρώνονται.

- > Ανακαλέστε το μενού TV SETUP και φωτίστε το OPTIONS.
- > Πιέστε το **κεντρικό** πλήκτρο για να ανακαλέσετε το μενού OPTIONS και φωτίστε το PICTURE.
- > Πιέστε το **κεντρικό** πλήκτρο για να ανακαλέσετε το μενού PICTURE.
- > Χρησιμοποιήστε το πλήκτρο πλοήγησης πάνω ή κάτω για να μετακινηθείτε μεταξύ των στοιχείων του μενού.
- > Χρησιμοποιήστε το πλήκτρο πλοήγησης αριστερά ή δεξιά για να ρυθμίσετε τις τιμές.
- > Πιέστε **BACK** για να αποθηκεύσετε τις ρυθμίσεις μέχρι να απενεργοποιήσετε την τηλεόραση, ή
- > ... πιέστε το **κεντρικό** πλήκτρο για να αποθηκεύσετε μόνιμα τις ρυθμίσεις σας.

Για πηγές εικόνας που χρησιμοποιούν σήμα VGA, εμφανίζονται επίσης οι παρακάτω επιλογές:  
HOR. SIZE ... Ρυθμίζει το μέγεθος της εικόνας κατά μήκος του οριζόντιου άξονα.  
VERT. SIZE ... Ρυθμίζει το μέγεθος της εικόνας κατά μήκος του κατακόρυφου άξονα.  
HOR. POSITION ... Ρυθμίζει τη θέση της εικόνας κατά μήκος του οριζόντιου άξονα.  
VERT. POSITION ... Ρυθμίζει τη θέση της εικόνας κατά μήκος του κατακόρυφου άξονα.  
Σημειώστε ότι αυτές οι τέσσερις ρυθμίσεις ισχύουν μόνο για την ανάλυση της οθόνης που ισχύει τη στιγμή της εισαγωγής των ρυθμίσεων.

Για να απομακρύνετε προσωρινά την εικόνα από την οθόνη, πιέστε **Δ** για να ανακαλέσετε την οθόνη Scene στο Beo6, πιέστε **Picture** και στη συνέχεια πιέστε **P.Mute**. Για να επαναφέρετε την εικόνα, πιέστε και πάλι **P.Mute**. (Beo4: πιέστε **LIST** και χρησιμοποιήστε το πλήκτρο πλοήγησης πάνω ή κάτω για να ανακαλέσετε το **P.MUTE** στην οθόνη του Beo4 και πιέστε το **κεντρικό** πλήκτρο. Για να επαναφέρετε την εικόνα, πιέστε ένα πλήκτρο πηγής.)

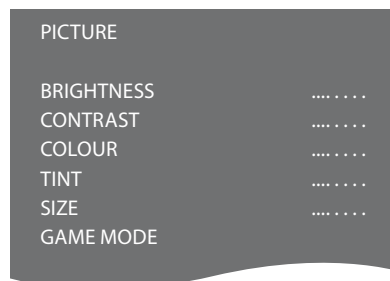

Όταν τα σήματα αποστέλλονται σε φορμά 1080p, 1080i ή 720p, το στοιχείο μενού SIZE είναι διαθέσιμο στο μενού PICTURE.

Για πηγές εικόνας που χρησιμοποιούν το σήμα NTSC, διατίθεται το στοιχείο μενού TINT.

Δεν μπορείτε να ρυθμίσετε τη φωτεινότητα ή την αντίθεση όταν χρησιμοποιείτε βιντεοπροβολέα συνδεδεμένο με την τηλεόραση ή όταν χρησιμοποιείτε την τηλεόραση σε τρόπο λειτουργίας Home cinema.

Μην αφήνετε σταθερές εικόνες, όπως λογότυπα, παιχνίδια, εικόνες υπολογιστή και εικόνες που εμφανίζονται σε φορμά 4:3, να εμφανίζονται στην οθόνη για παρατεταμένη χρονική περίοδο. Μπορεί να προκληθεί ένα μόνιμο είδωλο της εικόνας στην οθόνη.

## Τρόπος λειτουργίας Game mode

Εάν συνδέσετε μία κονσόλα παιχνιδιών ή παίξετε ένα παιχνίδι υπολογιστή χρησιμοποιώντας την τηλεόραση ως μόνιτορ, μπορείτε να ενεργοποιήσετε τον τρόπο λειτουργίας 'Game mode'. Ο τρόπος λειτουργίας Game mode ελαχιστοποιεί την καθυστέρηση που προκαλείται από την επεξεργασία του σήματος. Η τηλεόραση θυμάται εάν ο τρόπος λειτουργίας Game mode είχε ενεργοποιηθεί την τελευταία φορά που επιλέχθηκε η πηγή.

*Για να ενεργοποιήσετε το GAME MODE άμεσα με το Beo6 ...*

- > Πιέστε **Game** για να ενεργοποιήσετε τη λειτουργία Game mode, πιέστε ξανά για να απενεργοποιήσετε τη λειτουργία Game mode.

*Για να ενεργοποιήσετε το GAME MODE άμεσα με το Beo4 ...*

- > Πιέστε **LIST** και χρησιμοποιήστε το πλήκτρο πλοήγησης πάνω ή κάτω για να ανακαλέσετε το **GAME** στην οθόνη του Beo4.
- > Πιέστε το **κεντρικό** πλήκτρο επανειλημμένα για εναλλαγή μεταξύ ON και OFF.

*Εάν έχετε ένα Beo4 χωρίς πλήκτρο πλοήγησης, η λειτουργία GAME μπορεί να μην είναι διαθέσιμη.*

*Για να ενεργοποιήσετε τη λειτουργία GAME MODE μέσω του μενού TV SETUP ...*

- > Ανακαλέστε το μενού TV SETUP και φωτίστε το OPTIONS.
- > Πιέστε το **κεντρικό** πλήκτρο για να ανακαλέσετε το μενού OPTIONS και φωτίστε το PICTURE.
- > Πιέστε το **κεντρικό** πλήκτρο για να ανακαλέσετε το μενού PICTURE.
- > Χρησιμοποιήστε το πλήκτρο πλοήγησης πάνω ή κάτω για να μετακινηθείτε στο GAME MODE.
- > Πιέστε το **κεντρικό** πλήκτρο επανειλημμένα για εναλλαγή μεταξύ ON και OFF.

## Ρύθμιση της έντασης ήχου, των μπάσων ή των πρίμων

Οι ρυθμίσεις ήχου έχουν γίνει από το εργοστάσιο σε ουδέτερες τιμές, οι οποίες ταιριάζουν στις περισσότερες καταστάσεις ακρόασης. Ωστόσο, εάν θέλετε, μπορείτε να κάνετε τις ρυθμίσεις αυτές σύμφωνα με τις προτιμήσεις σας.

Μπορείτε να προρυθμίσετε τα επίπεδα της έντασης, τα μπάσα και τα πρίμα και έως δύο subwoofer BeoLab που έχετε συνδέσει.

Μπορείτε να ενεργοποιήσετε ή να απενεργοποιήσετε τη λειτουργία loudness. Η λειτουργία loudness αντισταθμίζει τις μη ακουστές από το ανθρώπινο αυτί υψηλές και χαμηλές συχνότητες. Οι συχνότητες αυτές ενισχύονται όταν ακούτε σε χαμηλές εντάσεις κάνοντας έτσι περισσότερο δυναμική τη μουσική.

Επιπλέον, μπορείτε να επιλέξετε δύο προεπιλεγμένους συνδυασμούς ηχείων: έναν που θα χρησιμοποιείται κάθε φορά που ενεργοποιείτε μία πηγή εικόνας στην τηλεόρασή σας, και έναν που θα χρησιμοποιείται κάθε φορά που ενεργοποιείτε μία πηγή ήχου που έχετε συνδέσει στην τηλεόρασή σας. Εξακολουθείτε να έχετε τη δυνατότητα να επιλέξετε ένα διαφορετικό συνδυασμό ηχείων οποιαδήποτε στιγμή θελήσετε.

Όταν η λειτουργία Adaptive Sound Technology είναι ενεργοποιημένη και έχετε δημιουργήσει μία εξατομικευμένη προρύθμιση ακρόασης, μπορείτε να επιλέξετε την αυτόματη ενεργοποίηση μιας προρύθμισης ήχου όταν ενεργοποιείτε μία πηγή ήχου. Η προεπιλεγμένη ρύθμιση ήχου καθορίζει τα ηχεία που πρέπει να ενεργοποιηθούν στην επιλεγμένη προρύθμιση ήχου.

Για περισσότερες πληροφορίες σχετικά με τους συνδυασμούς ηχείων, [δείτε τη σελίδα 35](#).

### Για να ρυθμίσετε τον ήχο ...

- > Ανακαλέστε το μενού TV SETUP και φωτίστε το OPTIONS.
- > Πιέστε το **κεντρικό** πλήκτρο για να ανακαλέσετε το μενού OPTIONS και φωτίστε το SOUND.
- > Πιέστε το **κεντρικό** πλήκτρο για να ανακαλέσετε το μενού SOUND SETUP και φωτίστε το ADJUSTMENT.
- > Πιέστε το **κεντρικό** πλήκτρο για να ανακαλέσετε το μενού SOUND ADJUSTMENT.
- > Χρησιμοποιήστε το πλήκτρο πλοήγησης πάνω ή κάτω για να επιλέξετε ένα στοιχείο προς ρύθμιση.
- > Χρησιμοποιήστε το πλήκτρο πλοήγησης αριστερά ή δεξιά για να ρυθμίσετε τις τιμές ή να επιλέξετε μία ρύθμιση.
- > Πιέστε **BACK** για να αποθηκεύσετε τις ρυθμίσεις μέχρι να απενεργοποιήσετε την τηλεόρασή σας, ή ...
- > ... πιέστε το **κεντρικό** πλήκτρο για να αποθηκεύσετε μόνιμα τις ρυθμίσεις σας.

### SOUND ADJUSTMENT

|               |          |
|---------------|----------|
| VOLUME        | .....    |
| BASS          | .....    |
| TREBLE        | .....    |
| SUBWOOFER     | .....    |
| LOUDNESS      | ON       |
| DEFAULT VIDEO | SPEAKER3 |
| DEFAULT AUDIO | SPEAKER2 |
| AUDIO PRESET  | MANUAL   |

Το περιεχόμενο του μενού SOUND ποικίλει ανάλογα με το τι έχετε συνδέσει στην τηλεόραση.

Το AUDIO PRESET είναι διαθέσιμο μόνο όταν η λειτουργία Adaptive Sound Technology είναι ενεργοποιημένη στο μενού SOUND SETUP και έχετε δημιουργήσει μία ή περισσότερες εξατομικευμένες προρυθμίσεις ακρόασης. [Δείτε τις σελίδες 25 και 28](#).



## Ρύθμιση της τηλεόρασης 3D

Μπορείτε να επιλέξετε εάν η τηλεόραση θα μεταβαίνει αυτόματα σε τρόπο λειτουργίας 3D, όταν διατίθεται αυτόματο σήμα 3D.

### Ενεργοποίηση 3D και πραγματοποίηση ρυθμίσεων

Μπορείτε να επιλέξετε εάν η τηλεόραση θα ενεργοποιεί τον τρόπο λειτουργίας 3D αυτόματα, χειροκίνητα ή μέσω προτροπής, όταν ανιχνεύει αυτόματο σήμα 3D την πρώτη φορά μετά την αλλαγή πηγής ή καναλιού. Η προεπιλεγμένη ρύθμιση είναι AUTO.

#### Για να ενεργοποιήσετε το 3D...

- > Ανακαλέστε το μενού TV SETUP και φωτίστε το 3D DISPLAY.
- > Πιέστε το **κεντρικό** πλήκτρο για να ανακαλέσετε το μενού 3D DISPLAY και φωτίστε το 3D SETTINGS.
- > Πιέστε το **κεντρικό** πλήκτρο για να ανακαλέσετε το μενού 3D SETTINGS και φωτίστε το ACTIVATE 3D.
- > Χρησιμοποιήστε το πλήκτρο πλοήγησης αριστερά ή δεξιά για να επιλέξετε AUTO, PROMPT ή MANUAL.
- > Πιέστε το **κεντρικό** πλήκτρο για αποθήκευση ή πιέστε και κρατήστε πιεσμένο το **BACK** για να βγείτε από το μενού χωρίς αποθήκευση.

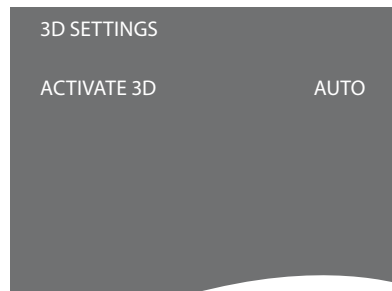

Όταν διατίθεται αυτόματο σήμα 3D, η τηλεόραση μεταβαίνει αυτόματα σε τρόπο λειτουργίας 3D εάν η επιλογή ACTIVATE 3D έχει ρυθμιστεί στο AUTO. Εάν έχει ρυθμιστεί στο PROMPT, πρέπει να επιλέξετε μεταξύ VIEW IN 3D και VIEW IN 2D. Εάν έχει ρυθμιστεί στο MANUAL, πρέπει να μπειτε στο μενού και να αλλάξετε σε τρόπο λειτουργίας 3D χειροκίνητα.

## Ρύθμιση της ακρίβειας των χρωμάτων της οθόνης

Η λειτουργία Automatic Colour Management (Αυτόματη Διαχείριση Χρωμάτων) αποκαθιστά αυτόματα τις χρωματικές αλλαγές στην οθόνη ανά 100 ώρες χρήσης περίπου. Με αυτό τον τρόπο διασφαλίζει συνεχώς τέλεια χρώματα στην οθόνη. Μπορείτε επίσης να ενεργοποιήσετε χειροκίνητα τη λειτουργία μέσω του μενού TV SETUP, ωστόσο συνιστούμε να αφήσετε την τηλεόραση να εκτελέσει αυτόματα τη ρύθμιση.

*Κατά τη ρύθμιση μην απενεργοποιείτε την τηλεόρασή σας και μην την αποσυνδέετε από το ρεύμα.*

### Ακολουθία αυτόματης ρύθμισης

Όταν πιάσετε το πλήκτρο αναμονής για να απενεργοποιήσετε την τηλεόραση μετά την παρέλευση περίπου 100 ωρών χρήσης από την τελευταία ρύθμιση, η οθόνη μαυρίζει και εμφανίζεται μία γραμμή με διαβαθμίσεις γκρι χρώματος ενώ ένας βραχίονας αισθητήρα κατεβαίνει από το πλαίσιο της τηλεόρασης. Ενώ ο βραχίονας αισθητήρα πραγματοποιεί τη ρύθμιση, η γραμμή αλλάζει διάφορα χρώματα. Όταν η ρύθμιση ολοκληρωθεί, ο βραχίονας αισθητήρα αποσύρεται και η τηλεόραση απενεργοποιείται.

### Ακολουθία χειροκίνητης ρύθμισης

Η επιλογή Automatic Colour Management είναι διαθέσιμη στο μενού στην οθόνη, όταν η τηλεόραση βρίσκεται σε λειτουργία τηλεόρασης και έχει ενεργοποιηθεί για περισσότερο από δύο λεπτά.

- > Ανακαλέστε το μενού TV SETUP και φωτίστε το OPTIONS.
- > Πιέστε το **κεντρικό** πλήκτρο για να ανακαλέσετε το μενού OPTIONS και φωτίστε το AUTO COLOUR MANAGEMENT.
- > Πιέστε το **κεντρικό** πλήκτρο για να ενεργοποιήσετε το AUTO COLOUR MANAGEMENT. Το κείμενο απομακρύνεται από το μενού, ο βραχίονας αισθητήρα κατεβαίνει από το πλαίσιο της τηλεόρασης και η διαδικασία ρύθμισης ξεκινά. Η γραμμή στην οθόνη αλλάζει χρώματα. Όταν η ρύθμιση ολοκληρωθεί, η γραμμή απομακρύνεται, ο βραχίονας αισθητήρα αποσύρεται και η τηλεόραση επιστρέφει στην τελευταία πηγή που είχε επιλεγεί. Το μήνυμα 'CALIBRATION COMPLETE' εμφανίζεται για λίγα δευτερόλεπτα.

#### OPTIONS

CONNECTIONS  
TUNER SETUP  
SOUND  
PICTURE  
CLOCK  
AUTO STANDBY  
REMOTE CONTROL  
FEATURE CONTROL  
MENU LANGUAGE  
AUTO COLOUR MANAGEMENT

*Εάν ο βραχίονας αισθητήρα δεν κατέβει πλήρως κάτω, η ρύθμιση δεν εκτελείται και ο βραχίονας αποσύρεται. Εάν η ρύθμιση είχε ξεκινήσει αυτόματα, η τηλεόραση θα επιχειρήσει να εκτελέσει τη ρύθμιση την επόμενη φορά που θα απενεργοποιηθεί. Επικοινωνήστε με το κατάστημα πώλησης της Bang & Olufsen εάν το πρόβλημα επιμένει.*

## Καθημερινή χρήση συνδυασμών ηχείων

Μπορείτε να επεκτείνετε την τηλεόρασή σας σε σύστημα ήχου surround, συνδέοντας ηχεία Bang & Olufsen και έως δύο subwoofer BeoLab.

Όταν ενεργοποιείτε μία από τις πηγές, η τηλεόραση επιλέγει αυτόματα τα κατάλληλα ηχεία, ανάλογα με το είδος του ήχου που ταιριάζει στην πηγή που χρησιμοποιείτε.

Ο συνδυασμός ηχείων βελτιστοποιείται εάν πιέσετε το πλήκτρο **Optimise** στο Beo6. **ΣΗΜΕΙΩΣΗ!** Εάν έχετε συνδέσει μόνο δύο εξωτερικά μπροστινά ηχεία στην τηλεόραση, θα μπορείτε να επιλέξετε μόνο τα Mode 1-3.

### Επιλογή ηχείων για κινηματογραφικό ήχο

Μπορείτε να επιλέξετε το συνδυασμό ηχείων που ταιριάζει με την πηγή που χρησιμοποιείτε, με την προϋπόθεση ότι οι διάφοροι τρόποι λειτουργίας των ηχείων είναι διαθέσιμοι στην τηλεόρασή σας.

- > Πιέστε **Δ** για να ανακαλέσετε την οθόνη Scene στο Beo6, και στη συνέχεια πιέστε **Speaker** για να ανακαλέσετε την οθόνη Sreaker. (Beo4: Πιέστε **LIST** και χρησιμοποιήστε το πλήκτρο πλοήγησης πάνω ή κάτω για να ανακαλέσετε το **SPEAKER** στην οθόνη του Beo4).
- > Πιέστε **Optimise**, εάν θέλετε να βελτιστοποιήσετε τον ήχο ή πιέστε **Mode 1 – 5** για να επιλέξετε το συνδυασμό ηχείων που θέλετε. (Beo4: Πιέστε το **κεντρικό** πλήκτρο ή **1 – 5**). Τα επιλεγμένα ηχεία ενεργοποιούνται αυτόματα.
- > Πιέστε **Δ** για να αφαιρέσετε την ένδειξη Sreaker και να επιστρέψετε στην πηγή που χρησιμοποιούσατε (Beo4: Πιέστε και κρατήστε πιεσμένο το **BACK** για να αφαιρέσετε την ένδειξη **SPEAKER** από την οθόνη του Beo4).

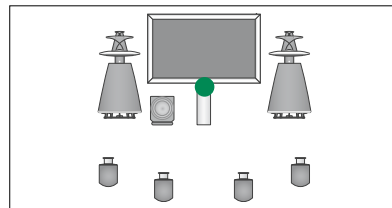

Mode 1

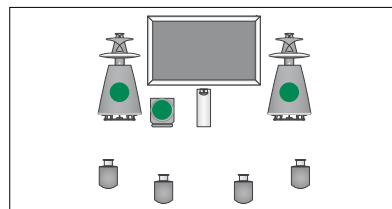

Mode 2

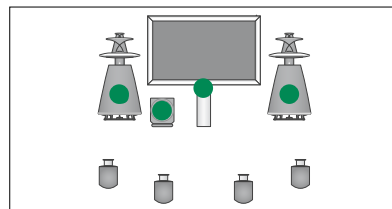

Mode 3

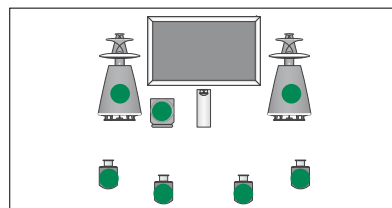

Mode 4

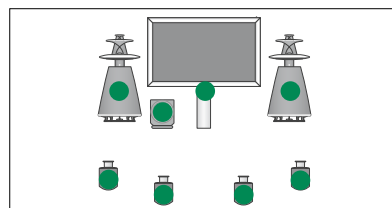

Mode 5

## Ταυτόχρονη παρακολούθηση δύο πηγών

Το τηλεχειριστήριό σας σας δίνει πρόσβαση σε μια λειτουργία διπλής οθόνης για να παρακολουθείτε ταυτόχρονα δύο πηγές εικόνας. Μπορείτε επίσης να ανακαλέσετε ταυτόχρονα μία πηγή εικόνας και μία πηγή ήχου. Για παράδειγμα, μπορείτε να παρακολουθείτε ταυτόχρονα μια αναπαραγωγή και ένα τηλεοπτικό πρόγραμμα, με την προϋπόθεση ότι οι επιλεγμένες πηγές είναι διαθέσιμες στο σύστημά σας.

Κατά την παρακολούθηση ενός προγράμματος ή μίας εγγραφής, μπορείτε να διαιρέσετε την οθόνη μεταξύ του τρέχοντος προγράμματος ή της εγγραφής και ενός νέου προγράμματος ή μίας εγγραφής. Μπορείτε επίσης να εναλλάσσετε τη θέση των δύο εικόπων όποτε θέλετε.

*Δεν μπορείτε να παρακολουθείτε δύο εγγραφές ταυτόχρονα.*

*Εάν παρακολουθείτε 3D και μεταβείτε σε λειτουργία διπλής οθόνης, η τηλεόραση θα μεταβεί σε 2D.*

*Εάν έχετε το Beo4, πιάστε **LIST** και χρησιμοποιήστε το πλήκτρο πλοήγησης πάνω ή κάτω μέχρι να εμφανιστεί η ένδειξη **P-V.AUX** στην οθόνη του Beo4, για να παρακολουθήσετε μία πηγή που έχει καταχωρηθεί στο μενού **CONNECTIONS** ως **V.AUX**, όπως ένα set-top box.*

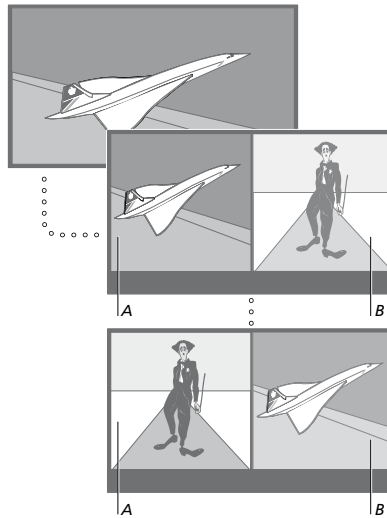

*Η ρύθμιση της έντασης επηρεάζει πάντα την εικόνα A, ενώ άλλοι χειρισμοί, όπως η επιλογή καναλιών, επηρεάζουν την εικόνα B. Η επιλογή μίας νέας πηγής ακυρώνει την παρακολούθηση σε δύο οθόνες.*

*Μπορείτε να προβάλλετε ταυτόχρονα δύο πηγές HDMI (High Definition Multimedia Interface), αλλά μόνο εάν η μία από τις πηγές έχει συνδεθεί στην υποδοχή HDMI A ή την υποδοχή HDMI B, και η άλλη πηγή έχει συνδεθεί στην υποδοχή HDMI C ή την υποδοχή HDMI D. Για περισσότερες πληροφορίες σχετικά με τις υποδοχές HDMI, δείτε το κεφάλαιο σχετικά με τους πίνακες συνδέσεων στο έντυπο Ξεκινώντας.*

*Ενώ παρακολουθείτε, για παράδειγμα, τηλεόραση ...*

- > Πιάστε **P-and-P** για να ανακαλέσετε την οθόνη P-and-P στο Beo6. (Beo4: Πιάστε **LIST** και χρησιμοποιήστε το πλήκτρο πλοήγησης πάνω ή κάτω για να ανακαλέσετε το **P-AND-P**).
- > Πιάστε, για παράδειγμα, **DVD** για να επιλέξετε την πηγή που θέλετε να παρακολουθήσετε στη δεξιά πλευρά της οθόνης (B).
- > Πιάστε **Swap** για να εναλλάξετε την αριστερή εικόνα με τη δεξιά εικόνα. (Beo4: Πιάστε **0**).

*Για να εγκαταλείψετε τη λειτουργία διπλής οθόνης ...*

- > Πιάστε **BACK** για να εγκαταλείψετε τη λειτουργία και να επιστρέψετε στην κανονική παρακολούθηση της πηγής που εμφανίζεται στην αριστερή πλευρά της οθόνης (A) ή απλώς επιλέξτε μία πηγή.

*Εάν πιάσετε **Text** ενώ η λειτουργία είναι ενεργή, ανακαλείται το teletext στη δεξιά πλευρά της οθόνης για την πηγή που φαίνεται στην εικόνα B. Εάν δεν υπάρχει διαθέσιμη υπηρεσία teletext για αυτή την πηγή, η οθόνη γίνεται μαύρη.*

*Για να ανακαλέσετε το VTUNER στη δεξιά πλευρά της οθόνης, πρέπει να πιάσετε **P-and-P** και μετά **TV**. (Beo4: Πιάστε **LIST** και χρησιμοποιήστε το πλήκτρο πλοήγησης πάνω ή κάτω για να ανακαλέσετε το **P-AND-P** και μετά πιάστε **TV**). Για να ανακαλέσετε εγγραφές σκληρού δίσκου στη δεξιά πλευρά της οθόνης, πρέπει να πιάσετε **P-and-P** και μετά **V.MEM**. (Beo4: Πιάστε **LIST** και χρησιμοποιήστε το πλήκτρο πλοήγησης πάνω ή κάτω για να ανακαλέσετε το **P-AND-P** και μετά πιάστε **V.MEM**).*

## Home cinema

Συνδέοντας ένα βιντεοπροβολέα, μπορείτε να μετατρέψετε την τηλεόρασή σας σε Home cinema. Μόλις περάσετε σε διάταξη Home cinema, η τηλεόραση περνάει την εικόνα από μία συνδεδεμένη οθόνη στην οθόνη του βιντεοπροβολέα και ενεργοποιεί τα κατάλληλα ηχεία.

### Μετάβαση σε διάταξη Home cinema

Εάν είναι συνδεδεμένος ένας βιντεοπροβολέας, μπορείτε να χρησιμοποιήσετε το τηλεχειριστήριό σας και να μεταφέρετε την εικόνα από μία συνδεδεμένη οθόνη τηλεόρασης στην οθόνη του βιντεοπροβολέα για μία ειδική περίπτωση ή ταινία.

- > Πιέστε **Scene** για να ανακαλέσετε την οθόνη Scene στο Beo6, και στη συνέχεια πιέστε **Cinema** για να ανακαλέσετε την οθόνη Cinema στο Beo6. (Beo4: Πιέστε **LIST** και χρησιμοποιήστε το πλήκτρο πλοήγησης πάνω ή κάτω για να ανακαλέσετε το **FORMAT**).
- > Πιέστε **Cinema** για την εναλλαγή μεταξύ της λειτουργίας Home cinema και της κανονικής τηλεόρασης. (Beo4: Πιέστε **o**).
- > Πιέστε **Back** για να βγείτε από τη λειτουργία. (Beo4: Πιέστε **BACK**).

# Ρύθμιση αυτόματης ενεργοποίησης ή απενεργοποίησης της τηλεόρασης

Η τηλεόρασή σας διαθέτει έναν ενσωματωμένο Χρονοδιακόπτη Ύπνου που σημαίνει ότι μπορείτε να την ρυθμίσετε να απενεργοποιηθεί μετά την πάροδο των λεπτών που έχετε καθορίσει.

Μπορείτε επίσης να επιλέξετε την αυτόματη ενεργοποίηση και απενεργοποίηση της τηλεόρασης μέσω των λειτουργιών αναπαραγωγής με χρονοδιακόπτη και αναμονής με χρονοδιακόπτη, για παράδειγμα, εάν δεν θέλετε να χάσετε κάποιο πρόγραμμα.

Εισαγάγετε μέχρι και έξι ρυθμίσεις Χρονοδιακόπτη και ανακαλέστε στην οθόνη μία λίστα με τις ρυθμίσεις Χρονοδιακόπτη που έχετε πραγματοποιήσει. Από αυτή τη λίστα, μπορείτε να επεξεργαστείτε ή να διαγράψετε τις ρυθμίσεις του Χρονοδιακόπτη.

Εάν η τηλεόρασή σας είναι ενοποιημένη με ένα σύστημα ήχου ή εικόνας της Bang & Olufsen με καλώδιο Master Link, αυτά τα συστήματα μπορούν επίσης να εκτελούν τις λειτουργίες αναπαραγωγής ή αναμονής με χρονοδιακόπτη.

Για τη σωστή εκτέλεση των ρυθμίσεων με χρονοδιακόπτη, βεβαιωθείτε ότι το ενσωματωμένο ρολόι είναι ρυθμισμένο στη σωστή ώρα. Για περισσότερες πληροφορίες, [δείτε τη σελίδα 43](#).

Μπορείτε επίσης να πραγματοποιήσετε ρυθμίσεις αναμονής για την τηλεόρασή σας, ώστε να απενεργοποιείται μόνη της μετά την πάροδο κάποιου χρόνου κατά τον οποίο δεν έχει γίνει κανένας χειρισμός.

## Sleep Timer

Μπορείτε να κάνετε την τηλεόρασή σας να απενεργοποιηθεί αυτόματα μετά την πάροδο κάποιων λεπτών.

*Για να ενεργοποιήσετε τον χρονοδιακόπτη Sleep Timer με το Beo6 ...*

> Πιέστε **Sleep** επανειλημμένα για να επιλέξετε τον αριθμό των λεπτών ή **Off**.

*Για να ενεργοποιήσετε τον χρονοδιακόπτη Sleep Timer με το Beo4\*1 ...*

> Πιέστε **LIST** και χρησιμοποιήστε το πλήκτρο πλοήγησης πάνω ή κάτω για να ανακαλέσετε το **SLEEP** στην οθόνη του Beo4.

> Πιέστε το **κεντρικό** πλήκτρο επανειλημμένα για να επιλέξετε τον αριθμό των λεπτών.

*Για να απενεργοποιήσετε τον χρονοδιακόπτη Sleep Timer ...*

> Πιέστε **LIST** και χρησιμοποιήστε το πλήκτρο πλοήγησης πάνω ή κάτω για να ανακαλέσετε το **SLEEP** στην οθόνη του Beo4.

> Πιέστε το **κεντρικό** πλήκτρο επανειλημμένα μέχρι να εμφανιστεί το **OFF** στην οθόνη της τηλεόρασης.

*Για να ρυθμίσετε τον χρονοδιακόπτη Sleep Timer μέσω του μενού ...*

> Ανακαλέστε το μενού TV SETUP και φωτίστε το SLEEP TIMER.

> Πιέστε το **κεντρικό** πλήκτρο για να ανακαλέσετε το μενού SLEEP TIMER.

> Πιέστε το **κεντρικό** πλήκτρο επανειλημμένα για εναλλαγή μεταξύ του αριθμού των λεπτών και OFF.

<sup>1\*</sup> Εάν έχετε ένα Beo4 χωρίς πλήκτρο πλοήγησης, η επιλογή **SLEEP** μπορεί να μην είναι διαθέσιμη.

## Play Timer

Εάν συνδέσετε ένα προϊόν ήχου ή εικόνας της Bang & Olufsen με την τηλεόρασή σας με ένα καλώδιο Master Link, μπορείτε να το εξαιρέσετε ή να το συμπεριλάβετε σε λειτουργίες με χρονοδιακόπτη μέσω του μενού PLAY TIMER. Για παράδειγμα, ρυθμίστε το χρονοδιακόπτη PLAY TIMER της τηλεόρασης στο ON και το χρονοδιακόπτη PLAY TIMER ενός συστήματος ήχου στο OFF εάν θέλετε οι λειτουργίες με χρονοδιακόπτη να ισχύουν μόνο για την τηλεόραση.

*Για να ενεργοποιήσετε τον χρονοδιακόπτη PLAY TIMER ...*

> Ανακαλέστε το μενού TV SETUP και φωτίστε το PLAY TIMER.

> Πιέστε το **κεντρικό** πλήκτρο για να ανακαλέσετε το μενού PLAY TIMER και φωτίστε το TIMER ON/OFF.

> Πιέστε το **κεντρικό** πλήκτρο για να ανακαλέσετε το μενού TIMER ON/OFF.

> Χρησιμοποιήστε το πλήκτρο πλοήγησης αριστερά ή δεξιά για να αποκαλύψετε το ON.

> Πιέστε το **κεντρικό** πλήκτρο για να αποθηκεύσετε τη ρύθμιση.

*Για περισσότερες πληροφορίες σχετικά με τον τρόπο προγραμματισμού των Χρονοδιακοπών και την ενεργοποίηση ή απενεργοποίηση του χρονοδιακόπτη PLAY TIMER για ένα συνδεδεμένο προϊόν ήχου ή εικόνας της Bang & Olufsen, δείτε τον Οδηγό που συνοδεύει το προϊόν.*

## Αναπαραγωγή και αναμονή με χρονοδιακόπτη

Μπορείτε να προρυθμίσετε την τηλεόρασή σας ώστε να ξεκινά και να σταματά την ίδια ώρα και ημέρα κάθε εβδομάδα.

*Για να εισαγάγετε ρυθμίσεις για αναπαραγωγή ή αναμονή με χρονοδιακόπτη ...*

- > Ανακαλέστε το μενού TV SETUP και φωτίστε το PLAY TIMER.
- > Πιέστε το **κεντρικό** πλήκτρο για να ανακαλέσετε το μενού PLAY TIMER και φωτίστε το PLAY TIMER PROGRAMMING.
- > Πιέστε το **κεντρικό** πλήκτρο για να ανακαλέσετε το μενού PLAY TIMER PROGRAMMING.
- > Χρησιμοποιήστε το πλήκτρο πλοήγησης πάνω ή κάτω για να μετακινηθείτε μεταξύ των στοιχείων του μενού.
- > Εισαγάγετε πληροφορίες ή χρησιμοποιήστε το πλήκτρο πλοήγησης αριστερά ή δεξιά για να δείτε τις επιλογές σας για κάθε στοιχείο. Όταν το DAYS είναι φωτισμένο, χρησιμοποιήστε το πλήκτρο πλοήγησης δεξιά, μία φορά, για να μπορέσετε να μετακινηθείτε ανάμεσα στις ημέρες και χρησιμοποιήστε το πλήκτρο πλοήγησης πάνω ή κάτω για να αφαιρέσετε μία ημέρα που δεν θέλετε. Χρησιμοποιήστε το πλήκτρο πλοήγησης δεξιά για να μετακινηθείτε στην επόμενη ημέρα και χρησιμοποιήστε το πλήκτρο πλοήγησης αριστερά για να μετακινηθείτε πίσω σε μία προηγούμενη ημέρα. Όταν εμφανιστούν οι ημέρες που θέλετε, πιέστε το **κεντρικό** πλήκτρο για να αποδεχθείτε τις ημέρες.
- > Αφού συμπληρώσετε τις απαιτούμενες πληροφορίες, πιέστε το **κεντρικό** πλήκτρο για να αποθηκεύσετε τις ρυθμίσεις του Χρονοδιακόπτη.
- > Πιέστε **BACK** για να μετακινηθείτε προς τα πίσω μέσω των προηγούμενων μενού ή πιέστε και κρατήστε πιεσμένο το **BACK** για να βγείτε από όλα τα μενού.

*Εάν η τηλεόραση είναι εγκατεστημένη σε διασυνδεδεμένο δωμάτιο, ο προγραμματισμός του Χρονοδιακόπτη θα πρέπει να γίνεται στην τηλεόραση του κύριου δωματίου.*

## Προβολή, επεξεργασία ή διαγραφή ενός Χρονοδιακόπτη

Ανακαλέστε στην οθόνη μία λίστα με τις ρυθμίσεις που έχετε εισάγει. Από αυτή τη λίστα, μπορείτε να επεξεργαστείτε ή να διαγράψετε τις ρυθμίσεις του Χρονοδιακόπτη.

*Για να δείτε, να επεξεργαστείτε ή να διαγράψετε τις ρυθμίσεις του Χρονοδιακόπτη σας ...*

- > Ανακαλέστε το μενού TV SETUP και φωτίστε το PLAY TIMER.
- > Πιέστε το **κεντρικό** πλήκτρο για να ανακαλέσετε το μενού PLAY TIMER και φωτίστε το PLAY TIMER INDEX.
- > Πιέστε το **κεντρικό** πλήκτρο για να ανακαλέσετε τη λίστα με τις ρυθμίσεις Χρονοδιακόπτη. Η πρώτη ρύθμιση Χρονοδιακόπτη στη λίστα είναι ήδη φωτισμένη.
- > Χρησιμοποιήστε το πλήκτρο πλοήγησης πάνω ή κάτω για να μετακινήσετε τον κέρσορα σε μία ρύθμιση Χρονοδιακόπτη που θέλετε να επεξεργαστείτε.
- > Για να επεξεργαστείτε μία ρύθμιση, πιέστε το **κεντρικό** πλήκτρο και ακολουθήστε τη διαδικασία που περιγράφεται στην ενότητα 'Αναπαραγωγή και αναμονή με χρονοδιακόπτη'.
- > Για να μπορέσετε να διαγράψετε μια επιλεγμένη ρύθμιση, πιέστε το **κίτρινο** πλήκτρο.
- > Αν αλλάξετε γνώμη, χρησιμοποιήστε το πλήκτρο πλοήγησης αριστερά για να επιστρέψετε τη ρύθμιση πίσω στη λίστα. Μπορείτε επίσης να πιέσετε και να κρατήσετε πιεσμένο το **BACK** για να βγείτε από όλα τα μενού.
- > Πιέστε δεύτερη φορά το **κίτρινο** πλήκτρο για να διαγράψετε τη ρύθμιση.

### TIMER PROGRAMMING

|               |               |
|---------------|---------------|
| SOURCE        | TV            |
| CHANNEL GROUP |               |
| CHANNEL       | 18 BBC        |
| START TIME    | 15:40         |
| STOP TIME     | 16:40         |
| DAYS          | M . . T F . S |

*Μενού PLAY TIMER PROGRAMMING*

### Συντομογραφίες ημερών της εβδομάδας:

|       |           |
|-------|-----------|
| M ... | Δευτέρα   |
| T ... | Τρίτη     |
| W ... | Τετάρτη   |
| T ... | Πέμπτη    |
| F ... | Παρασκευή |
| S ... | Σάββατο   |
| S ... | Κυριακή   |

*Εάν έχετε προγραμματίσει έναν Χρονοδιακόπτη Αφύπνισης, η τηλεόραση δεν μπορεί να αποτελέσει μέρος ενός κανονικού χρονοδιακόπτη PLAY TIMER ή Χρονοδιακόπτη Αναμονής μέχρι να εκτελεστεί ή να απενεργοποιηθεί ο Χρονοδιακόπτης Αφύπνισης.*

## Ρυθμίσεις αναμονής

Η τηλεόραση μπορεί να ρυθμιστεί να μεταβαίνει μόνη της σε κατάσταση αναμονής μετά την πάροδο κάποιου χρόνου κατά τον οποίο δεν έχει γίνει κανείς χειρισμός. Η εργοστασιακή ρύθμιση είναι 4 ώρες. Αυτή η λειτουργία ισχύει μόνο στον τρόπο λειτουργίας εικόνας και όχι στον τρόπο λειτουργίας ήχου. Μπορείτε επίσης να ρυθμίσετε την τηλεόρασή σας για εξοικονόμηση ενέργειας.

### Για να πραγματοποιήσετε τις ρυθμίσεις αναμονής...

- > Ανακαλέστε το μενού TV SETUP και φωτίστε το OPTIONS.
- > Πιέστε το **κεντρικό** πλήκτρο για να ανακαλέσετε το μενού OPTIONS και φωτίστε το STANDBY SETTINGS. Πιέστε το **κεντρικό** πλήκτρο για να ανακαλέσετε το μενού STANDBY SETTINGS και χρησιμοποιήστε το πλήκτρο πλοήγησης πάνω ή κάτω για να μετακινηθείτε μεταξύ AUTO STANDBY και POWER SAVING.
- > Χρησιμοποιήστε το πλήκτρο πλοήγησης αριστερά ή δεξιά για να επιλέξετε τη ρύθμιση που θέλετε.
- > Πιέστε το **κεντρικό** πλήκτρο για να αποθηκεύσετε τη ρύθμιση.
- > Πιέστε **BACK** για να μετακινηθείτε προς τα πίσω μέσω των προηγούμενων μενού ή πιέστε και κρατήστε πιεσμένο το **BACK** για να βγείτε από όλα τα μενού.

Όταν ενεργοποιηθεί το AUTO STANDBY, εμφανίζεται ένα μήνυμα στην οθόνη της τηλεόρασης σε περίπτωση που δεν έχει πραγματοποιηθεί κανένας χειρισμός της τηλεόρασης κατά τη διάρκεια της χρονικής περιόδου που έχει ρυθμιστεί στο μενού. Τότε, η τηλεόραση τίθεται σε αναμονή, εάν δεν κάνετε κάποιον χειρισμό.

Η τηλεόραση τίθεται σε αναμονή όταν δεν έχει ανιχνεύσει κάποιο σήμα εικόνας για 15 λεπτά.

### AUTO STANDBY

AFTER 1 HOUR  
AFTER 2 HOURS  
AFTER 4 HOURS  
OFF

Μενού AUTO STANDBY.

### STANDBY SETTINGS

AUTO STANDBY      4 HOURS  
POWER SAVING      OFF

Μενού STANDBY SETTINGS.

Εάν έχετε ρυθμίσει το POWER SAVING στο ON, το Master Link δεν πρέπει να είναι συνδεδεμένο και δεν μπορείτε να ενεργοποιείτε την τηλεόραση ή τις πηγές της από το διασυνδεδεμένο σας δωμάτιο. Επιπλέον, όταν έχετε ρυθμίσει το POWER SAVING στο ON δεν μπορείτε να ενεργοποιήσετε εξωτερικούς χρονοδιακόπτες αναπαραγωγής ούτε να πραγματοποιήσετε εγγραφές σε μία συσκευή σκληρού δίσκου της Bang & Olufsen.

Ρυθμίστε την επιλογή POWER SAVING στο OFF, εάν έχετε συνδέσει και άλλες συσκευές στην τηλεόρασή σας.



# Wake-up Timer

Μπορείτε να ρυθμίσετε την τηλεόραση ώστε να σας ξυπνάει το πρωί.

Ο χρονοδιακόπτης αφύπνισης Wake-up Timer δεν επαναλαμβάνεται και διαρκεί για μία ώρα. Όπως ένα ξυπνητήρι, απενεργοποιείται μετά την εκτέλεσή του. Ισχύει μόνο για την τηλεόραση στην οποία έχει προγραμματιστεί.

Αφού χρησιμοποιήσετε για πρώτη φορά τον Wake-up Timer, την επόμενη φορά που θα εισάγετε μία ώρα, η τηλεόραση προτείνει αυτόματα την ώρα που εισάγατε την τελευταία φορά.

Φυσικά, είναι δυνατή η απενεργοποίηση των Wake-up Timers.

Όταν έχετε προγραμματίσει έναν Wake-up Timer, η τηλεόραση δεν μπορεί να αποτελέσει μέρος ενός κανονικού χρονοδιακόπτη PLAY TIMER μέχρι να εκτελεστεί ή να απενεργοποιηθεί ο Wake-up Timer.

## Εισαγωγή ενός Wake-up Timer

Πρέπει να επιλέξετε την πηγή και τον αριθμό καναλιού του Wake-up Timer καθώς και το χρόνο έναρξης.

*Για να εισαγάγετε ρυθμίσεις για έναν Wake-up Timer ...*

- > Ανακαλέστε το μενού TV SETUP και φωτίστε το PLAY TIMER.
- > Πιέστε το **κεντρικό** πλήκτρο για να ανακαλέσετε το μενού PLAY TIMER και φωτίστε το WAKE UP TIMER.
- > Πιέστε το **κεντρικό** πλήκτρο για να ανακαλέσετε το μενού WAKE UP TIMER.
- > Χρησιμοποιήστε το πλήκτρο πλοήγησης πάνω ή κάτω για να μετακινηθείτε μεταξύ των στοιχείων του μενού.
- > Εισαγάγετε πληροφορίες ή χρησιμοποιήστε το πλήκτρο πλοήγησης αριστερά ή δεξιά για να δείτε τις επιλογές σας για κάθε στοιχείο.
- > Αφού συμπληρώσετε τις απαιτούμενες πληροφορίες, πιέστε το **κεντρικό** πλήκτρο για να αποθηκεύσετε τον Wake-up Timer.
- > Πιέστε **BACK** για να μετακινηθείτε προς τα πίσω μέσω των προηγούμενων μενού ή πιέστε και κρατήστε πιεσμένο το **BACK** για να βγείτε από όλα τα μενού.

| WAKE UP TIMER |        |
|---------------|--------|
| SOURCE        | TV     |
| CHANNEL GROUP |        |
| CHANNEL       | 21 BBC |
| START TIME    | 07:00  |
| ON/OFF        | ON     |

Μενού WAKE UP TIMER.

## Έλεγχος ή διαγραφή ενός Wake-up Timer

Μπορείτε να ανακαλέσετε τις ρυθμίσεις του Wake-up Timer για να ελέγξετε την ώρα ή να απενεργοποιήσετε τον Wake-up Timer ρυθμίζοντάς τον στο OFF.

*Για να αλλάξετε τις ρυθμίσεις ή να διαγράψετε έναν Wake-up Timer ...*

- > Ανακαλέστε το μενού TV SETUP και φωτίστε το PLAY TIMER.
- > Πιέστε το **κεντρικό** πλήκτρο για να ανακαλέσετε το μενού PLAY TIMER και φωτίστε το WAKE UP TIMER.
- > Πιέστε το **κεντρικό** πλήκτρο για να ανακαλέσετε το μενού WAKE UP TIMER.
- > Χρησιμοποιήστε το πλήκτρο πλοήγησης πάνω ή κάτω για να μετακινηθείτε μεταξύ των στοιχείων του μενού.
- > Χρησιμοποιήστε το πλήκτρο πλοήγησης αριστερά ή δεξιά για να αλλάξετε τις ρυθμίσεις, ή εισαγάγετε μία νέα ώρα. Αλλάξτε τη ρύθμιση ON/OFF σε OFF, εάν επιθυμείτε να διαγράψετε τον Wake-up Timer.
- > Αφού πραγματοποιήσετε τις αλλαγές σας, πιέστε το **κεντρικό** πλήκτρο για να τις αποθηκεύσετε.
- > Πιέστε **BACK** για να μετακινηθείτε προς τα πίσω μέσω των προηγούμενων μενού ή πιέστε και κρατήστε πιεσμένο το **BACK** για να βγείτε από όλα τα μενού.

| TIMER SETUP       |       |
|-------------------|-------|
| TIMER ON/OFF      | OFF   |
| TIMER INDEX       |       |
| TIMER PROGRAMMING |       |
| WAKE UP TIMER     | 07:00 |

*Μενού TIMER SETUP.*

## Ρύθμιση της ώρας και της ημερομηνίας

Όταν ρυθμίζετε την τηλεόραση για να ενεργοποιηθεί ή να απενεργοποιηθεί μόνη της σε μία συγκεκριμένη ώρα, ή όταν ρυθμίζετε την εγγραφή με χρονοδιακόπτη ενός προγράμματος σε μία συνδεδεμένη συσκευή εγγραφής της Bang & Olufsen, το ρολόι διασφαλίζει την ενεργοποίηση ή την απενεργοποίηση αυτών των χαρακτηριστικών στη σωστή στιγμή.

Ο απλούστερος τρόπος να ρυθμίσετε το ρολόι είναι να το συγχρονίσετε με το teletext ενός συντονισμένου καναλιού μέσω του μενού CLOCK. Εάν επιλέξετε το συγχρονισμό του ρολογιού, αυτό γίνεται με την υπηρεσία teletext που προσφέρεται από το τηλεοπτικό κανάλι που παρακολουθείτε εκείνη τη στιγμή. Εάν δεν είναι διαθέσιμη μία υπηρεσία teletext, μπορείτε να ρυθμίσετε το ρολόι χειροκίνητα.

Πριν συγχρονίσετε το ρολόι με ένα συντονισμένο κανάλι, βεβαιωθείτε ότι το συγκεκριμένο κανάλι που παρακολουθείτε διαθέτει υπηρεσία teletext εντός της χρονικής ζώνης σας.

- > Ανακαλέστε το μενού TV SETUP και φωτίστε το OPTIONS.
- > Πιέστε το **κεντρικό** πλήκτρο για να ανακαλέσετε το μενού OPTIONS και φωτίστε το CLOCK.
- > Πιέστε το **κεντρικό** πλήκτρο για να ανακαλέσετε το μενού CLOCK.
- > Χρησιμοποιήστε το πλήκτρο πλοήγησης πάνω ή κάτω για να μετακινηθείτε μεταξύ των στοιχείων του μενού.
- > Χρησιμοποιήστε το πλήκτρο πλοήγησης αριστερά ή δεξιά για να δείτε τις επιλογές σας για κάθε στοιχείο. Είναι απαραίτητο να εισαγάγετε την ώρα χειροκίνητα μόνο εάν το SYNCHRONISE είναι ρυθμισμένο στο NO.
- > Πιέστε το **κεντρικό** πλήκτρο για να αποθηκεύσετε τις επιλογές ρολογιού και ημερολογίου ή ...
- > ... πιέστε και κρατήστε πιεσμένο το **BACK** για να βγείτε από όλα τα μενού χωρίς αποθήκευση.

*Εάν το ρολόι δεν ενημερωθεί κατά τη μετάβαση από ή προς τη θερινή ώρα, απλώς επιλέξτε το κανάλι με το οποίο αρχικά συγχρονίσατε το ρολόι και το ρολόι ενημερώνεται.*

*Εάν έχετε την προαιρετική μονάδα DVB, μπορείτε να συγχρονίσετε το ρολόι με τη μονάδα επιλέγοντας τη μονάδα ως πηγή. Στη συνέχεια, πιέστε δύο φορές **Menu** για να ανακαλέσετε το μενού TV SETUP και ακολουθήστε τη διαδικασία που περιγράφηκε παραπάνω.*

### CLOCK

|             |       |
|-------------|-------|
| TIME        | 20:00 |
| DATE        | 23    |
| MONTH       | APR   |
| YEAR        | 2009  |
| SYNCHRONISE | NO    |

*Για να ανακαλέσετε το ρολόι στην οθόνη, πιέστε **Clock** στο **Beo6**. Το ρολόι εξαφανίζεται από την οθόνη μετά από δέκα δευτερόλεπτα. (Beo4: Πιέστε **LIST** και χρησιμοποιήστε το πλήκτρο πλοήγησης πάνω ή κάτω για να ανακαλέσετε το **CLOCK** και πιέστε το **κεντρικό** πλήκτρο).*

### Συντομογραφίες μηνών

|         |             |
|---------|-------------|
| Jan ... | Ιανουάριος  |
| Feb ... | Φεβρουάριος |
| Mar ... | Μάρτιος     |
| Apr ... | Απρίλιος    |
| May ... | Μάιος       |
| Jun ... | Ιούνιος     |
| Jul ... | Ιούλιος     |
| Aug ... | Αύγουστος   |
| Sep ... | Σεπτέμβριος |
| Oct ... | Οκτώβριος   |
| Nov ... | Νοέμβριος   |
| Dec ... | Δεκέμβριος  |

# Το σύστημα κωδικού PIN

Το σύστημα κωδικού PIN έχει σκοπό να αποτρέπει τη χρήση της τηλεόρασής σας από τρίτους που δεν γνωρίζουν τον κωδικό PIN. Μπορείτε να επιλέξετε την ενεργοποίηση ή μη του συστήματος κωδικού PIN.

Όταν το σύστημα κωδικού PIN είναι ενεργοποιημένο και η τηλεόραση αποσυνδέεται από την πρίζα για 15–30 λεπτά, αρχίζει να λειτουργεί το σύστημα κωδικού PIN.

Όταν επανασυνδεθεί και ενεργοποιηθεί, η τηλεόραση απενεργοποιείται αυτόματα μετά από τέσσερα λεπτά. Η εισαγωγή του κωδικού PIN επαναφέρει την τηλεόραση στην κανονική λειτουργία.

*Σημείωση: Εάν αλλάξετε τον κωδικό σας PIN περισσότερες από πέντε φορές μέσα σε περίοδο τριών ωρών, το μενού PINCODE γίνεται μη προσβάσιμο για τρεις ώρες, με την προϋπόθεση ότι η τηλεόραση δεν αποσυνδέεται από το ρεύμα. Η αποσύνδεση της τηλεόρασης από το ρεύμα επανεκκινεί τη χρονική περίοδο των τριών ωρών.*

## Ενεργοποίηση του συστήματος κωδικού PIN

Εάν επιθυμείτε να απενεργοποιήσετε το σύστημα κωδικού PIN, μπορείτε να το κάνετε διαγράφοντας τον κωδικό σας PIN.

*Για να ενεργοποιήσετε το σύστημα κωδικού PIN ...*

- > Ανακαλέστε το μενού TV SETUP.
- > Πιέστε **◀** δύο φορές, και μετά **STOP**. Το μενού PINCODE εμφανίζεται στην οθόνη.
- > Εισαγάγετε τα τέσσερα ψηφία του κωδικού σας.
- > Πιέστε το **κεντρικό** πλήκτρο μετά από την εισαγωγή του τελευταίου ψηφίου.
- > Επανεισαγάγετε τον κωδικό σας για να τον επιβεβαιώσετε και πιέστε το **κεντρικό** πλήκτρο ξανά. Εάν οι δύο κωδικοί δεν ταιριάζουν, τα πεδία εισαγωγής διαγράφονται και θα πρέπει να εισαγάγετε ξανά τον κωδικό.

*Για να αλλάξετε ή να διαγράψετε τον κωδικό σας PIN ...*

- > Ανακαλέστε το μενού TV SETUP.
- > Πιέστε **◀** δύο φορές, και μετά **STOP**. Το μενού PINCODE εμφανίζεται στην οθόνη.
- > Εισαγάγετε τον σωστό κωδικό PIN και πιέστε το **κεντρικό** πλήκτρο. Η ένδειξη DELETE PINCODE φωτίζεται.
- > Για να διαγράψετε τον κωδικό σας, πιέστε το **κεντρικό** πλήκτρο.
- > Για να αλλάξετε τον κωδικό σας, χρησιμοποιήστε το πλήκτρο πλοήγησης κάτω για να φωτίσετε το NEW PINCODE και πιέστε το **κεντρικό** πλήκτρο. Εισαγάγετε τον νέο κωδικό και πιέστε το **κεντρικό** πλήκτρο. Εισαγάγετε ξανά τον νέο κωδικό για να τον επιβεβαιώσετε.

*Εάν, κατά την εισαγωγή του κωδικού, πιέσετε λάθος πλήκτρο, πιέστε **BACK**. Η εισαγωγή ακυρώνεται και τα πεδία εισόδου διαγράφονται.*

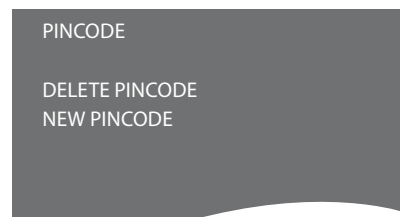
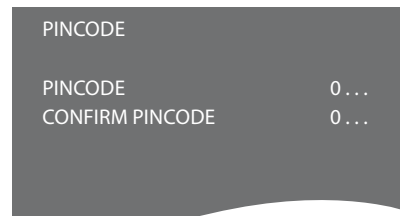

## Εισαγωγή του κωδικού PIN

Εάν η τηλεόρασή σας απουσυνδεθεί από την πρίζα για 15–30 λεπτά, η τηλεόραση σας προτιρέπει να εισαγάγετε τον κωδικό PIN όταν την ενεργοποιήσετε. Πιθανόν να μην μπορείτε να ενεργοποιήσετε αμέσως την τηλεόραση – περιμένετε περίπου 30 δευτερόλεπτα και δοκιμάστε ξανά.

**ΣΗΜΑΝΤΙΚΟ!** Εάν σας ζητηθεί ο κωδικός PIN την πρώτη φορά που θα ενεργοποιήσετε την τηλεόρασή σας, επικοινωνήστε με το κατάστημα της *Bang & Olufsen*.

Εάν χάσετε ή ξεχάσετε τον κωδικό σας, επικοινωνήστε με το κατάστημα της *Bang & Olufsen*. Στο κατάστημα μπορούν να σας δώσουν έναν γενικό κωδικό, ο οποίος ακυρώνει τον κωδικό σας PIN.

### Για να εισαγάγετε τον κωδικό σας PIN ...

- > Εισαγάγετε τα ψηφία του κωδικού.
- > Πιέστε το **κεντρικό** πλήκτρο μετά από την εισαγωγή του τελευταίου ψηφίου.
- > Η τηλεόρασή σας ξεκινά και πάλι.

Πέντε λανθασμένες εισαγωγές θα προκαλέσουν την απενεργοποίηση της τηλεόρασης για τρεις ώρες, κατά τις οποίες ο χειρισμός της είναι αδύνατος.

### Εάν ξεχάσετε τον κωδικό σας PIN ...

- > Επικοινωνήστε με ένα κατάστημα της *Bang & Olufsen* για να πάρετε έναν πενταψήφιο γενικό κωδικό.
- > Όταν η τηλεόραση σας ζητήσει τον κωδικό σας PIN, πιέστε και κρατήστε πιεσμένο το ◀ για να ανακαλέσετε το μενού **MASTERCODE**.
- > Εισαγάγετε τα ψηφία του κωδικού και πιέστε το **κεντρικό** πλήκτρο για να απενεργοποιήσετε τον κωδικό σας PIN και να επανενεργοποιήσετε την τηλεόρασή σας.

### Για να χρησιμοποιήσετε και πάλι το σύστημα κωδικού PIN ...

- > Ακολουθήστε τη διαδικασία ενεργοποίησης του συστήματος κωδικού PIN.



# Ρύθμιση του τηλεχειριστηρίου σας

Πρέπει να ρυθμίσετε την τηλεόρασή σας για χρήση με ένα τηλεχειριστήριο με ή χωρίς πλήκτρο πλοήγησης.

Παρότι το τηλεχειριστήριό σας διαθέτει πλήκτρο πλοήγησης, μπορείτε να επιλέξετε να ρυθμίσετε την τηλεόρασή σας για χειρισμό χωρίς πλήκτρο πλοήγησης. Αυτό μπορεί να σας φανεί χρήσιμο εάν έχετε ένα σύστημα BeoLink που περιλαμβάνει επίσης μία τηλεόραση χωρίς το μενού REMOTE CONTROL.

Εάν ρυθμίσετε την τηλεόρασή σας για χρήση χωρίς πλήκτρο πλοήγησης και το Beo4 που διαθέτετε έχει πλήκτρο πλοήγησης, πρέπει επίσης να αλλάξετε τη ρύθμιση MODE στο Beo4. Δείτε τον Οδηγό του Beo4 ή επικοινωνήστε με το κατάστημα για περισσότερες πληροφορίες.

## Ρυθμίσεις τηλεχειριστηρίου

Στο μενού REMOTE CONTROL μπορείτε να ρυθμίσετε εάν το τηλεχειριστήριο που χρησιμοποιείτε διαθέτει πλήκτρο πλοήγησης ή όχι.

*Για να πραγματοποιήσετε τις ρυθμίσεις του τηλεχειριστηρίου...*

- > Ανακαλέστε το μενού TV SETUP και φωτίστε το OPTIONS.
- > Πιέστε το **κεντρικό** πλήκτρο για να ανακαλέσετε το μενού OPTIONS και φωτίστε το REMOTE CONTROL.
- > Πιέστε το **κεντρικό** πλήκτρο για να ανακαλέσετε το μενού REMOTE CONTROL.
- > Χρησιμοποιήστε το πλήκτρο πλοήγησης πάνω και κάτω για να φωτίσετε τη ρύθμιση που θέλετε.
- > Πιέστε το **κεντρικό** πλήκτρο για να αποθηκεύσετε τη ρύθμιση.
- > Πιέστε **BACK** για να μετακινηθείτε προς τα πίσω μέσω των προηγούμενων μενού ή πιέστε και κρατήστε πιεσμένο το **BACK** για να βγείτε από όλα τα μενού.

REMOTE CONTROL

NAVIGATION BUTTON  
NO NAVIGATION BUTTON

*Για πληροφορίες σχετικά με το χειρισμό των μενού με τους διάφορους τύπους τηλεχειριστηρίων, [δείτε τη σελίδα 4](#).*

## Ενεργοποίηση χαρακτηριστικών

Μπορείτε να αποκτήσετε πρόσβαση σε πρόσθετα χαρακτηριστικά της τηλεόρασής σας μέσω του μενού FEATURE ACTIVATION. Για πληροφορίες σχετικά με πρόσθετα χαρακτηριστικά, επικοινωνήστε με το κατάστημα της Bang & Olufsen.

### Κωδικός ενεργοποίησης χαρακτηριστικών

Για να καταστήσετε διαθέσιμα τα πρόσθετα χαρακτηριστικά, πρέπει να εισαγάγετε έναν κωδικό ενεργοποίησης χαρακτηριστικών. Μπορείτε να αγοράσετε έναν κωδικό χαρακτηριστικών από το κατάστημα της Bang & Olufsen. Ο κωδικός δεν μπορεί να απενεργοποιηθεί.



#### *Για να εισαγάγετε έναν κωδικό ενεργοποίησης...*

- > Ανακαλέστε το μενού TV SETUP και φωτίστε το OPTIONS.
- > Πιέστε το **κεντρικό** πλήκτρο για να ανακαλέσετε το μενού OPTIONS και φωτίστε το FEATURE ACTIVATION.
- > Πιέστε το **κεντρικό** πλήκτρο για να ανακαλέσετε το μενού FEATURE ACTIVATION.
- > Επιλέξτε το χαρακτηριστικό που θέλετε να ενεργοποιήσετε και πιέστε το **κεντρικό** πλήκτρο.
- > Εισαγάγετε τον 12ψήφιο κωδικό. Μπορείτε να διαγράψετε κάποιον λανθασμένο αριθμό πιέζοντας το πλήκτρο πλοήγησης αριστερά. Μπορείτε να διαγράψετε όλους τους αριθμούς πιέζοντας το **BACK**.
- > Όταν εισάγετε όλους τους αριθμούς, πιέστε το **κεντρικό** πλήκτρο για αποδοχή.

# HDMI MATRIX

Το χαρακτηριστικό HDMI MATRIX είναι ένα πρόσθετο χαρακτηριστικό που μπορείτε να αγοράσετε ξεχωριστά. Όταν εισάγετε το κλειδί ενεργοποίησης χαρακτηριστικού που αγοράσατε, γίνεται διαθέσιμο κάποιο πρόσθετο λογισμικό στην τηλεόρασή σας. Το HDMI Matrix είναι ένα φυσικό προϊόν που μπορεί να συνδεθεί για να σας επιτρέψει τη σύνδεση πολλών εξωτερικών πηγών στην τηλεόρασή σας και την πρόσβασή τους μέσω του τηλεχειριστηρίου Beo6. Για πληροφορίες σχετικά με πρόσθετα χαρακτηριστικά, επικοινωνήστε με το κατάστημα της Bang & Olufsen.

## Σημαντικές πληροφορίες

Το HDMI MATRIX πρέπει να συνδεθεί και να ρυθμιστεί από το προσωπικό του καταστήματος της Bang & Olufsen.

- Για να μπορέσετε να χρησιμοποιήσετε το HDMI Matrix πρέπει πρώτα να αναδιαμορφώσετε το τηλεχειριστήριο Beo6.
- Ο χειρισμός του HDMI Matrix δεν είναι εφικτός με ένα τηλεχειριστήριο Beo4.
- Δεν μπορείτε να συνδέσετε περισσότερα από ένα HDMI Matrix σε μία διάταξη.
- Το HDMI Matrix δεν μπορεί να διαμορφωθεί πάνω σε έναν HDMI Expander.
- Δεν μπορείτε να διαμορφώσετε και το HDMI Matrix και ένα κέντρο πηγών.

### Ρυθμίσεις στο μενού HDMI MATRIX ...

Στο μενού HDMI MATRIX, μπορείτε να επιλέξετε ρυθμίσεις για το HDMI Matrix που διαθέτετε.

### Στο μενού CONNECTIONS ...

- > Επιλέξτε την ομάδα υποδοχών στην οποία έχετε συνδέσει ένα HDMI Matrix.
- > Επιλέξτε το πεδίο HDMI MATRIX και ρυθμίστε το στο YES.
- > Εμφανίζεται το πεδίο INPUTS και μπορείτε να καθορίσετε τον αριθμό των πηγών που θέλετε να συνδέσετε. Ρυθμίστε το πεδίο σε υψηλότερο αριθμό πηγών από όσες έχετε συνδέσει.
- > Επιλέξτε μία υποδοχή HDMI. Δεν μπορείτε να επιλέξετε NONE.
- > Πιέστε το **κεντρικό** πλήκτρο για να αποθηκεύσετε τις ρυθμίσεις και να ανακαλέσετε το μενού HDMI MATRIX.
- > Επιλέξτε τον τύπο του συνδεδεμένου HDMI Matrix.
- > Πιέστε το **κεντρικό** πλήκτρο για να αποθηκεύσετε τις ρυθμίσεις και να ανακαλέσετε το μενού CONTROL.
- > Επιλέξτε έναν τύπο IR για να υποδείξετε τον τρόπο με τον οποίο συνδέεται το τηλεχειριστήριο της τηλεόρασης με το HDMI Matrix.
- > Πιέστε το **κεντρικό** πλήκτρο για να αποθηκεύσετε τις ρυθμίσεις.

Αφού αποθηκεύσετε τις ρυθμίσεις για το HDMI Matrix, εμφανίζεται ένα μενού λίστας εισαγωγής για να διαμορφώσετε τις πηγές που έχουν συνδεθεί στο matrix, [δείτε τη σελίδα 49](#).

AV1

| SOURCE         | V.AUX2 |
|----------------|--------|
| HDMI MATRIX    | YES    |
| INPUTS         | 8      |
| AUTO SELECTION | NO     |
| TIMER RECORDER | NO     |
| HDMI           | A      |
| SOUND INPUT    | HDMI   |

Εάν, μεταγενέστερα, απενεργοποιήσετε μία αποθηκευμένη διαμόρφωση HDMI Matrix θέτοντας το πεδίο HDMI MATRIX στο NO, οι ρυθμίσεις σας εξακολουθούν να είναι αποθηκευμένες. Αυτό σημαίνει ότι όταν αργότερα θέσετε το πεδίο στο YES, όλες οι ρυθμίσεις σας επανεμφανίζονται.

Όταν ενεργοποιείται ένα HDMI Matrix, καταχωρείται αυτόματα ως V.AUX2, ακόμη κι αν κάποια άλλη πηγή είναι ήδη καταχωρημένη ως V.AUX2. Αυτή η πηγή πρέπει τότε να καταχωρηθεί σε κάποιο άλλο όνομα πηγής.



**Προσθήκη πηγών στη διάταξή σας ...**

Οι πηγές που συνδέονται στο HDMI MATRIX πρέπει να καταχωρηθούν στην τηλεόραση.

**Διαμόρφωση εισόδων ...**

- > Διαμορφώστε κάθε είσοδο με τη σειρά της.
- > Ονομάστε κάθε είσοδο ακολουθώντας τις οδηγίες στην οθόνη. Εάν δεν ονομάσετε μία είσοδο, χρησιμοποιείται το όνομα από την επιλεγμένη λίστα PUC.
- > Επιλέξτε μία πηγή PUC για την συγκεκριμένη είσοδο. Οι πηγές χωρίζονται σε τέσσερις κατηγορίες: SET-TOP BOX, DVD PLAYER/ RECORDER, VIDEO RECORDER και OTHER.
- > Όταν αποθηκεύσετε τις ρυθμίσεις της εισόδου, μπορείτε να διαμορφώσετε την επόμενη είσοδο. Συνεχίστε τη διαδικασία μέχρι να διαμορφώσετε όλες τις συνδεδεμένες εισόδους.
- > Πιέστε το **πράσινο** πλήκτρο για να επιστρέψετε στο μενού CONNECTIONS.

HDMI MATRIX

|         |      |
|---------|------|
| INPUT 1 | NONE |
| INPUT 2 | NONE |
| INPUT 3 | NONE |
| INPUT 4 | NONE |
| INPUT 5 | NONE |
| INPUT 6 | NONE |
| INPUT 7 | NONE |
| INPUT 8 | NONE |

# Teletext

Η καθημερινή χρήση του teletext περιγράφεται στο έντυπο Ξεκινώντας. Ωστόσο, μπορείτε επίσης να αποθηκεύσετε τις αγαπημένες σας σελίδες teletext για γρήγορη αναφορά.

## Αποθήκευση αγαπημένων σελίδων teletext

Υπάρχουν εννέα σελίδες MEMO για την υπηρεσία teletext κάθε τηλεοπτικού καναλιού.

*Για να δημιουργήσετε μία σελίδα MEMO ...*

- > Ανακαλέστε μια σελίδα που χρησιμοποιείτε συχνά.
- > Χρησιμοποιήστε το πλήκτρο πλοήγησης αριστερά ή δεξιά για να μετακινήσετε τον κέρσορα κατά μήκος της γραμμής μενού στο SETUP και πιέστε το **κεντρικό** πλήκτρο. Οι 9 διαθέσιμες θέσεις σελίδων MEMO εμφανίζονται με αριθμούς. Η πρώτη θέση φωτίζεται.
- > Πιέστε το **κεντρικό** πλήκτρο για να αποθηκεύσετε την τρέχουσα σελίδα. Ο κέρσορας μετακινείται στην επόμενη διαθέσιμη θέση MEMO.
- > Χρησιμοποιήστε τα αριθμητικά πλήκτρα του τηλεχειριστηρίου σας για να επιλέξετε την επόμενη σελίδα teletext που θέλετε να αποθηκεύσετε.
- > Επαναλάβετε τη διαδικασία για κάθε σελίδα που θέλετε να αποθηκεύσετε.
- > Για να βγείτε από τη ρύθμιση MEMO, μετακινήστε τον κέρσορα στο BACK στη γραμμή μενού του teletext και πιέστε το **κεντρικό** πλήκτρο.
- > Πιέστε **BACK** για να βγείτε από το teletext.

## Καθημερινή χρήση των σελίδων MEMO

Μπορεί να θελήσετε να ανατρέξετε γρήγορα στις σελίδες MEMO του teletext, για παράδειγμα, εάν φεύγετε για δουλειά και θέλετε να δείτε τις πληροφορίες για την κίνηση σε μία υπηρεσία teletext.

*Για να δείτε τις σελίδες MEMO ...*

- > Πιέστε **Text** για να ανακαλέσετε το teletext.
- > Πιέστε **◀ ή ▶** για να μετακινηθείτε μεταξύ των σελίδων MEMO.
- > Πιέστε **BACK** για να βγείτε από το teletext.

*Για να διαγράψετε μία σελίδα MEMO ...*

- > Χρησιμοποιήστε το πλήκτρο πλοήγησης αριστερά ή δεξιά για να μετακινήσετε τον κέρσορα στο SETUP και πιέστε το **κεντρικό** πλήκτρο.
- > Μετακινήστε τον κέρσορα στη σελίδα MEMO που θέλετε να διαγράψετε και πιέστε το **κίτρινο** πλήκτρο.
- > Πιέστε και πάλι το **κίτρινο** πλήκτρο για επιβεβαίωση.

*Για να δείτε τους υπότιτλους teletext ενός προγράμματος ...*

Εάν θέλετε οι διαθέσιμοι υπότιτλοι teletext να εμφανίζονται αυτόματα για ένα συγκεκριμένο πρόγραμμα, αποθηκεύστε τη σελίδα υπότιτλων teletext ως σελίδα MEMO 9.

*Όταν επιλέγετε ένα κανάλι DVB, πρέπει να ανακαλέσετε και να αφήσετε το teletext να ενεργοποιήσει τους υπότιτλους, και εάν έχετε αποθηκεύσει άλλες σελίδες MEMO, η σελίδα υπότιτλων teletext πρέπει να αποθηκευτεί ως σελίδα MEMO 1.*

*Εάν η τηλεόρασή σας είναι διασυνδεδεμένη μέσω ενός καλωδίου Master Link με μία άλλη τηλεόραση, αυτές οι τηλεοράσεις δεν θα μοιράζονται από κοινού τις αποθηκευμένες σελίδες MEMO. Οι σελίδες MEMO πρέπει να αποθηκεύονται χειροκίνητα σε κάθε διασυνδεδεμένη τηλεόραση.*

# Χειρισμός άλλων συσκευών με το Beo6 ή το Beo4

Ο ενσωματωμένος Peripheral Unit Controller ενεργεί ως ερμηνευτής μεταξύ των συνδεδεμένων συσκευών εικόνας, όπως set-top box, βίντεο ή DVD player, και του τηλεχειριστηρίου της Bang & Olufsen που έχετε.

Χρησιμοποιήστε το τηλεχειριστήριο της Bang & Olufsen για να αποκτήσετε πρόσβαση στις λειτουργίες που παρέχονται από τις συσκευές άλλων κατασκευαστών εκτός της Bang & Olufsen.

Όταν ενεργοποιείτε τη συσκευή, οι λειτουργίες είναι διαθέσιμες μέσω της οθόνης του Beo6 ή μέσω μίας επισκόπησης μενού στην οθόνη της τηλεόρασης, εάν χρησιμοποιείτε ένα τηλεχειριστήριο Beo4.

Για οδηγίες σχετικά με τις διάφορες λειτουργίες που σας προσφέρουν οι συσκευές σας, δείτε τον οδηγό του κάθε προϊόντος.

Ορισμένα χαρακτηριστικά και λειτουργίες της τηλεόρασης μπορεί να μην είναι διαθέσιμα όταν συνδέετε κάποια συσκευή άλλου κατασκευαστή εκτός της Bang & Olufsen. Δεν υποστηρίζονται όλες οι συνδεδεμένες συσκευές εικόνας από την Bang & Olufsen. Για περισσότερες πληροφορίες σχετικά με τις υποστηριζόμενες συσκευές, επικοινωνήστε με το κατάστημα της Bang & Olufsen.

## Χρήση του τηλεχειριστηρίου Beo6

Ο χειρισμός των κύριων λειτουργιών της συσκευής σας μπορεί να γίνει με το τηλεχειριστήριο Beo6. Το Beo6 μπορεί να μην υποστηρίζει όλες τις λειτουργίες. Οι διαθέσιμες υπηρεσίες και λειτουργίες εμφανίζονται στην οθόνη του Beo6 όταν ενεργοποιείτε τη συσκευή.

- > Πιέστε ένα πλήκτρο πηγής, για παράδειγμα DTV, για να ενεργοποιήσετε τη συνδεδεμένη συσκευή.
- > Πιέστε το πλήκτρο στην οθόνη του Beo6 που ενεργοποιεί τη λειτουργία που θέλετε.

## Χρήση μενού συσκευών

Μόλις ενεργοποιήσετε τις συνδεδεμένες συσκευές, μπορείτε να χειριστείτε τα μενού τους με το τηλεχειριστήριό σας.

### Ενώ εμφανίζονται τα μενού των συσκευών ...

- > Πιέστε το πλήκτρο πλοήγησης πάνω, κάτω, αριστερά και δεξιά για να μετακινηθείτε μέσα στα μενού.
- > Πιέστε το **κεντρικό** πλήκτρο για να επιλέξετε και να ενεργοποιήσετε μία λειτουργία.
- > Πιέστε **BACK** για να βγείτε από τα μενού ή να επιστρέψετε σε προηγούμενο μενού.
- > Πιέστε **+** και χρησιμοποιήστε τα αριθμητικά πλήκτρα για να εισαγάγετε πληροφορίες σε μενού ή υπηρεσίες, όταν είναι δυνατό. (Beo4: Χρησιμοποιήστε τα αριθμητικά πλήκτρα).
- > Χρησιμοποιήστε τα έγχρωμα πλήκτρα όπως υποδεικνύεται στα μενού των συνδεδεμένων συσκευών σας.
- > Πιέστε **BACK** για να μετακινηθείτε προς τα πίσω μέσω των προηγούμενων μενού ή πιέστε και κρατήστε πιεσμένο το **BACK** για να βγείτε από όλα τα μενού.

Όταν επιλέξετε μια συνδεδεμένη συσκευή ως πηγή, πιέστε δύο φορές **Menu** για να ανακαλέσετε το κύριο μενού της τηλεόρασης.

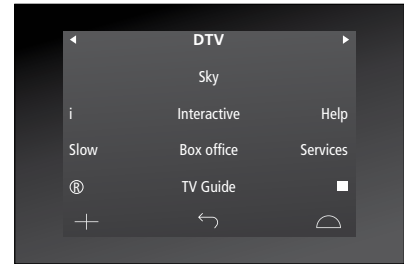

Παράδειγμα της οθόνης του Beo6 που χρησιμοποιείται για το χειρισμό ενός set-top box.

## Χρήση του τηλεχειριστηρίου Beo4

Εάν έχετε ένα τηλεχειριστήριο Beo4, μερικές λειτουργίες είναι άμεσα διαθέσιμες από το Beo4 όταν ενεργοποιείτε τις συσκευές. Πρόσθετες λειτουργίες είναι διαθέσιμες μέσω μίας επισκόπησης μενού που ανακαλείτε στην οθόνη. Σε αυτό το μενού, μπορείτε να δείτε ποια πλήκτρα του Beo4 ενεργοποιούν συγκεκριμένες υπηρεσίες ή λειτουργίες.

Το κατάστημα της Bang & Olufsen μπορεί να σας δώσει μία επισκόπηση αντιστοίχισης που εξηγεί πιο λεπτομερώς το χειρισμό των συνδεδεμένων συσκευών με το Beo4.

- > Πιέστε ένα πλήκτρο πηγής, για παράδειγμα **V.MEM**, για να ενεργοποιήσετε τη συνδεδεμένη συσκευή.
- > Πιέστε **MENU** για να ανακαλέσετε την επισκόπηση μενού.
- > Πιέστε το αριθμητικό πλήκτρο το οποίο ενεργοποιεί τη λειτουργία που θέλετε ή πιέστε ένα από τα έγχρωμα πλήκτρα για να ενεργοποιήσετε μια λειτουργία.

Η επισκόπηση μενού για μία συσκευή που έχει συνδεθεί με την τηλεόραση του κύριου δωματίου δεν μπορεί να εμφανιστεί στην οθόνη της τηλεόρασης στο διασυνδεδεμένο δωμάτιο. Ωστόσο, εξακολουθείτε να έχετε πρόσβαση στα διάφορα χαρακτηριστικά εάν πιέσετε **LIST** και χρησιμοποιήσετε το πλήκτρο πλοήγησης πάνω ή κάτω για να ανακαλέσετε το **SHIFT** και μετά επιλέξετε έναν αριθμό ή χρώμα.

### Άμεση λειτουργία του Beo4

Εάν ξέρετε ποιο πλήκτρο του Beo4 ενεργοποιεί τη λειτουργία που θέλετε, μπορείτε να την ενεργοποιήσετε χωρίς να ανακαλέσετε πρώτα την επισκόπηση μενού.

*Ενώ είναι ενεργοποιημένη η συσκευή σας...*

- > Πιέστε ένα από τα έγχρωμα πλήκτρα για να ενεργοποιήσετε μία λειτουργία.
- > Πιέστε και κρατήστε πιεσμένο το **κεντρικό** πλήκτρο για να εμφανιστεί ο Οδηγός Προγράμματος ή ο τίτλος 'Τώρα/Μετά' στην οθόνη, εάν χρησιμοποιείτε συσκευή που υποστηρίζει τις λειτουργίες αυτές.
- > Πιέστε **MENU** και χρησιμοποιήστε τα αριθμητικά πλήκτρα για να ενεργοποιήσετε τη λειτουργία που θέλετε.
- > Χρησιμοποιήστε το **▲** και **▼** για να μετακινηθείτε μεταξύ των καναλιών\*.
- > Χρησιμοποιήστε το **◀** και **▶** για να μετακινηθείτε εμπρός και πίσω, για παράδειγμα, στις εγγραφές\*

\*Αυτός ο χειρισμός δεν ισχύει για το Beo4 χωρίς πλήκτρο πλοήγησης.

Σε ορισμένες συνδεδεμένες συσκευές πρέπει να πιέσετε **LIST** και να χρησιμοποιήσετε το πλήκτρο πλοήγησης πάνω ή κάτω για να ανακαλέσετε το **SHIFT** και να πιέσετε το **9** για να ενεργοποιήσετε ή απενεργοποιήσετε τη συσκευή, και σε ορισμένες πρέπει να πιέσετε **PLAY** και μετά **0**.

|                   |   |
|-------------------|---|
| PROGRAM GUIDE     | ■ |
| RADIO/TV MODE     | ■ |
| MENU              | ■ |
| INFORMATION       | ■ |
| PROGRAM GROUPS    | 1 |
| SUBTITLE LANGUAGE | 2 |
| AUDIO LANGUAGE    | 3 |
| SETUP             | 4 |
| PROGRAM LIST      | 5 |

Παράδειγμα μίας επισκόπησης μενού. Τα πλήκτρα του Beo4 εμφανίζονται στα δεξιά του μενού και οι λειτουργίες που ελέγχουν εμφανίζονται στα αριστερά. Το μενού μπορεί επίσης να παραθέτει πλήκτρα του τηλεχειριστηρίου που συνοδεύει τη συνδεδεμένη συσκευή σας.

## Αναπαραγωγή από ένα βίντεο ή DVD player

Μπορείτε να ενεργοποιήσετε τη συσκευή σας, να ξεκινήσετε και να διακόψετε την αναπαραγωγή και να προβείτε σε αναζήτηση εμπρός και πίσω χρησιμοποιώντας το τηλεχειριστήριό σας. Εξάγετε μία βιντεοκασέτα ή ένα DVD μέσω του ταμπλό χειρισμού από κοντά της συσκευής.

- > Πιέστε **DVD** για να ενεργοποιήσετε το DVD player και να ξεκινήσει η αναπαραγωγή.
- > Πιέστε **◀** ή **▶** για να προβείτε σε αναζήτηση προς τα πίσω και εμπρός.
- > Πιέστε **STOP** για παύση της αναπαραγωγής.
- > Πιέστε **PLAY** για συνέχεια της αναπαραγωγής, ή ...
- > ... πιέστε **STOP** για να διακόψετε τελείως την αναπαραγωγή.
- > Πιέστε **•** για να θέσετε την τηλεόραση σε αναμονή.

*Εάν η συσκευή σας διαθέτει χαρακτηριστικό αυτόματης αναμονής που την απενεργοποιεί κατά την παύση ή τη διακοπή της αναπαραγωγής για κάποιο χρονικό διάστημα, μπορείτε να επανενεργοποιήσετε τη συσκευή πιέζοντας κάποιο άλλο πλήκτρο πηγής στο τηλεχειριστήριό σας, όπως **TV**, και μετά **V.MEM** ή **DVD**.*

## Εγγραφή εδώ και τώρα σε ένα βίντεο

Μπορείτε να κάνετε άμεσα μια εγγραφή ενός προγράμματος από οποιαδήποτε πηγή ή κανάλι επιλέξετε. Μπορείτε να παρακολουθήσετε αυτό που γράφετε, να επιλέξετε άλλη πηγή ή να θέσετε την τηλεόραση σε αναμονή – η εγγραφή αλλά συνεχίζει.

- > Πιέστε **Record** για να μπορέσει να ξεκινήσει η εγγραφή. (Beo4: Πιέστε **LIST** και χρησιμοποιήστε το πλήκτρο πλοήγησης πάνω και κάτω για να ανακαλέσετε το **RECORD** και μετά πιέστε το **κεντρικό** πλήκτρο).
- > Πιέστε και πάλι **Record** για να ξεκινήσει η εγγραφή του προγράμματος που τώρα αναμεταδίδεται. (Beo4: Πιέστε και πάλι το **κεντρικό** πλήκτρο).
- > Όταν η εγγραφή ξεκινά στην τηλεόραση, εμφανίζεται στην οθόνη για λίγο η ένδειξη **RECORD**.
- > Κατά τη διάρκεια της εγγραφής, μπορείτε να πιέσετε **DTV** για να μεταβείτε σε διαφορετική πηγή από αυτήν που γράφετε, ή ...
- > ... πιέστε **•** για να θέσετε την τηλεόραση σε αναμονή – η εγγραφή συνεχίζει.

*Για να επιστρέψετε στην εγγραφή σας ...*

- > Πιέστε **V.MEM** για να μεταβείτε στο βίντεο.
- > Πιέστε δύο φορές **STOP** για να σταματήσετε την εγγραφή εντελώς.

*Για να εξασφαλίσετε επιτυχή εγγραφή, βεβαιωθείτε ότι το βίντεο είναι ρυθμισμένο στη σωστή είσοδο. Εάν επιχειρήσετε να μεταβείτε σε άλλη τηλεοπτική πηγή κατά την εγγραφή, τότε εμφανίζεται στην οθόνη η ένδειξη **RECORD**.*

### Σχετικά με την εγγραφή βίντεο ...

Μια εγγραφή με χρονοδιακόπτη πρέπει να προρυθμιστεί είτε μέσω των οδηγιών που εμφανίζονται στην οθόνη και διατίθενται μαζί με την πηγή την οποία θέλετε να γράψετε είτε μέσω των μενού του βίντεο. Στη δεύτερη περίπτωση, πρέπει να χρησιμοποιήσετε το τηλεχειριστήριο του βίντεο. Η λειτουργία *Record lock* σας βοηθά να διασφαλίσετε ότι υπάρχει διαθέσιμο σήμα μεταξύ της πηγής και της συσκευής εγγραφής όταν πρόκειται να πραγματοποιηθεί η προρυθμισμένη εγγραφή με χρονοδιακόπτη.

Για να πραγματοποιήσετε μια εγγραφή σε μία δεύτερη συσκευή εγγραφής εικόνας που έχει συνδεθεί στην περιοχή των υποδοχών AV2, πιέστε Record2 στο Beo6. (Beo4: Πιέστε LIST και χρησιμοποιήστε το πλήκτρο πλοήγησης πάνω και κάτω μέχρι να εμφανιστεί η ένδειξη RECORD2 στην οθόνη και πιέστε δύο φορές GO). Για να σταματήσετε την εγγραφή, πιέστε Record2 και μετά δύο φορές STOP. (Beo4: Πιέστε LIST και χρησιμοποιήστε το πλήκτρο πλοήγησης πάνω και κάτω μέχρι να εμφανιστεί η ένδειξη RECORD2 στην οθόνη, πιέστε GO και μετά πιέστε δύο φορές STOP).

### Εγγραφή από τον δέκτη της συσκευής εγγραφής

Τα κανάλια που θέλετε να γράψετε πρέπει να είναι αποθηκευμένα στον δέκτη της συσκευής εγγραφής, καθώς και στον δέκτη της τηλεόρασης. Η εγγραφή ελέγχεται από τη συσκευή εγγραφής. Για περισσότερες πληροφορίες σχετικά με την εγγραφή, δείτε τον οδηγό που συνοδεύει τη συσκευή εγγραφής εικόνας.

- > Πιέστε **V MEM** για να ενεργοποιήσετε τη συσκευή εγγραφής.
- > Πιέστε δύο φορές **STOP** για να σταματήσετε τη συσκευή εγγραφής, εάν χρειάζεται.
- > Πιέστε **Record** για να μπορέσει να ξεκινήσει η εγγραφή. (Beo4: Πιέστε **LIST** και χρησιμοποιήστε το πλήκτρο πλοήγησης πάνω και κάτω για να ανακαλέσετε το **RECORD** και μετά πιέστε το **κεντρικό** πλήκτρο).
- > Πιέστε **Record** για να ξεκινήσει η εγγραφή. Στην οθόνη εμφανίζεται η ένδειξη RECORD. (Beo4: Πιέστε και πάλι το **κεντρικό** πλήκτρο).

### Κατά τη διάρκεια της εγγραφής μπορείτε να ...

- > ... πιέσετε **•** για να θέσετε την τηλεόραση σε αναμονή. Η εγγραφή συνεχίζει.
- > Πιέστε **V MEM** για να επιστρέψετε στην εγγραφή.
- > Πιέστε δύο φορές **STOP** για να διακόψετε την εγγραφή.

*Για να εξασφαλίσετε ότι η εγγραφή θα πραγματοποιηθεί, θυμηθείτε να ρυθμίσετε σωστά τον επιλογέα εισόδου στη συσκευή εγγραφής.*

# Σύνδεση και λειτουργία ενός συστήματος ήχου

Εάν συνδέσετε ένα συμβατό σύστημα ήχου της Bang & Olufsen στην τηλεόραση χρησιμοποιώντας ένα καλώδιο Master Link, θα μπορείτε να εκμεταλλευθείτε τα πλεονεκτήματα ενός ολοκληρωμένου συστήματος ήχου και εικόνας.

Αναπαράγετε ένα CD στο σύστημα ήχου σας χρησιμοποιώντας τα συνδεδεμένα στην τηλεόραση ηχεία ή παρακολουθήστε ένα τηλεοπτικό πρόγραμμα και οδηγήστε τον ήχο στα ηχεία του συστήματος ήχου.

Το σύστημά σας AV μπορεί να τοποθετηθεί όλο μαζί σε ένα δωμάτιο ή σε δύο δωμάτια, τοποθετώντας στο ένα την τηλεόραση και το ηχοσύστημα με ένα σετ ηχεία στο άλλο.

Εάν θέλετε να ενοποιήσετε το οπτικοακουστικό σας σύστημα χρησιμοποιώντας το Master Link, πρέπει να ρυθμίσετε το POWER SAVING στο OFF, [δείτε τη σελίδα 40](#).

Δεν υποστηρίζουν τη διασύνδεση με την τηλεόραση όλα τα ηχοσυστήματα της Bang & Olufsen.

## Σύνδεση του συστήματος ήχου σας με την τηλεόραση

*Χρησιμοποιώντας ένα καλώδιο BeoLink, συνδέστε τις υποδοχές με την ένδειξη MASTER LINK της τηλεόρασης και του ηχοσυστήματος.*

### Προγραμματισμός της διάταξης AV με το Beo6

Εάν η τηλεόρασή σας έχει εγκατασταθεί σε ένα σύστημα AV, μπορεί να χρειαστεί να τη ρυθμίσετε στο σωστό Option με το Beo6. Θέστε πρώτα ολόκληρο το σύστημα σε αναμονή.

#### *Ρύθμιση Option για την τηλεόραση ...*

- > Σταθείτε μπροστά από την τηλεόραση.
- > Ενώ πιέζετε το πλήκτρο **•**, πιέστε το **κεντρικό** πλήκτρο για να ανακαλέσετε το μενού SETUP στο Beo6.
- > Απελευθερώστε και τα δύο πλήκτρα.
- > Πιέστε **Option Pgm** για να ανακαλέσετε την οθόνη Προγραμματισμού Επιλογής στο Beo6.
- > Πιέστε το πλήκτρο που ταιριάζει με τη ζώνη στην οποία έχει τοποθετηθεί η τηλεόραση, για παράδειγμα, **Tv Area**.

#### *Ρύθμιση Option για το σύστημα ήχου ...*

- > Σταθείτε μπροστά από το ηχοσύστημα.
- > Ενώ πιέζετε το πλήκτρο **•**, πιέστε το **κεντρικό** πλήκτρο για να ανακαλέσετε το μενού SETUP στο Beo6.
- > Απελευθερώστε και τα δύο πλήκτρα.
- > Πιέστε **Option Pgm** για να ανακαλέσετε την οθόνη Προγραμματισμού Επιλογής στο Beo6.
- > Πιέστε το πλήκτρο που ταιριάζει με τη ζώνη στην οποία έχει τοποθετηθεί το ηχοσύστημα, για παράδειγμα, **Audio Area**.

*Εάν μετακινήσετε τα προϊόντα του διασυνδεδεμένου δωματίου σε άλλα δωμάτια, θυμηθείτε να επισκεφθείτε ένα κατάστημα της Bang & Olufsen για να αλλάξετε τη διαμόρφωση του τηλεχειριστηρίου σας Beo6.*

### Προγραμματισμός της διάταξης AV με το Beo4

Μπορείτε να ρυθμίσετε την τηλεόρασή σας, που έχει εγκατασταθεί σε ένα σύστημα AV, στο σωστό Option χρησιμοποιώντας το Beo4. Θέστε πρώτα ολόκληρο το σύστημα σε αναμονή.

#### *Ρύθμιση Option για την τηλεόραση ...*

- > Κρατώντας πιεσμένο το πλήκτρο **•** στο Beo4, πιέστε **LIST**.
- > Απελευθερώστε και τα δύο πλήκτρα.
- > Χρησιμοποιήστε το πλήκτρο πλοήγησης πάνω ή κάτω για να ανακαλέσετε το **OPTION?** στην οθόνη του Beo4 και πιέστε το **κεντρικό** πλήκτρο.
- > Χρησιμοποιήστε το πλήκτρο πλοήγησης πάνω ή κάτω για να ανακαλέσετε το **V.OPT** στην οθόνη του Beo4 και μετά εισαγάγετε τον κατάλληλο αριθμό (**1, 2, 4, 5** ή **6**).

#### *Ρύθμιση Option για το σύστημα ήχου ...*

- > Κρατώντας πιεσμένο το πλήκτρο **•** στο Beo4, πιέστε **LIST**.
- > Απελευθερώστε και τα δύο πλήκτρα.
- > Χρησιμοποιήστε το πλήκτρο πλοήγησης πάνω ή κάτω για να ανακαλέσετε το **OPTION?** στην οθόνη του Beo4 και πιέστε το **κεντρικό** πλήκτρο.
- > Χρησιμοποιήστε το πλήκτρο πλοήγησης πάνω ή κάτω για να ανακαλέσετε το **A.OPT** στην οθόνη του Beo4 και εισαγάγετε τον κατάλληλο αριθμό (**0, 1, 2, 4, 5** ή **6**).

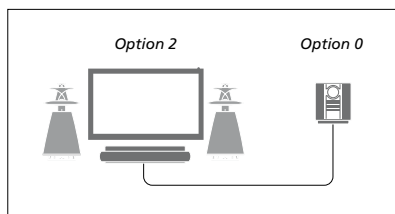

Εάν η τηλεόραση και το ηχοσύστημα έχουν εγκατασταθεί σε ένα δωμάτιο με όλα τα ηχεία συνδεδεμένα στην τηλεόραση, ρυθμίστε την τηλεόραση στο Option 2 και το ηχοσύστημα στο Option 0.

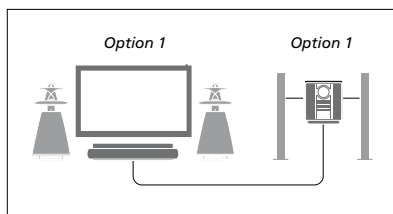

Εάν η τηλεόραση (με ή χωρίς πρόσθετα ηχεία) και το ηχοσύστημα (με ένα συνδεδεμένο σετ ηχείων) έχουν εγκατασταθεί στο ίδιο δωμάτιο, ρυθμίστε την τηλεόραση στο Option 1 και το ηχοσύστημα στο Option 1.

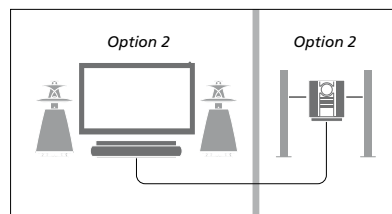

Εάν το ηχοσύστημα έχει εγκατασταθεί σε ένα δωμάτιο και η τηλεόραση (με ή χωρίς πρόσθετα ηχεία) σε ένα άλλο δωμάτιο, ρυθμίστε την τηλεόραση στο Option 2 και το ηχοσύστημα στο Option 2.

Για πληροφορίες σχετικά με τα Option 4, 5 και 6, [δείτε τις σελίδες 60 και 62](#). Για περισσότερες πληροφορίες, επικοινωνήστε με το κατάστημα πώλησης.



## Χρήση ενός συστήματος ήχου/ εικόνας

Εάν ενοποιήσετε το ηχοσύστημα και την τηλεόρασή σας, μπορείτε να επιλέξετε ένα συνδυασμό ηχείων κατάλληλο για το συγκεκριμένο πρόγραμμα εικόνας ή ήχου, καθώς και να γράψετε ήχο από τη συσκευή εικόνας στο ηχοσύστημα.

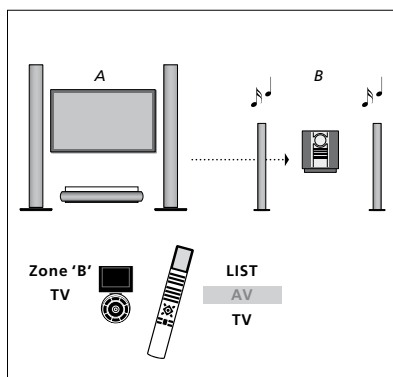

Για να ακούτε ήχο από μία πηγή τηλεόρασης στα ηχεία του ηχοσυστήματός σας χωρίς να ενεργοποιήσετε την οθόνη, επιλέξτε τη ζώνη για τα ηχεία του ηχοσυστήματός σας στο Beo6 και στη συνέχεια πιέστε ένα πλήκτρο πηγής, όπως **TV**. (Beo4: Πιέστε **LIST** και χρησιμοποιήστε το πλήκτρο πλοήγησης πάνω ή κάτω για να ανακαλέσετε το **AV** στην οθόνη του Beo4, και μετά πιέστε **TV**). Οι οδηγίες για το Beo6 εμφανίζονται στα αριστερά και οι οδηγίες για το Beo4 στα δεξιά.

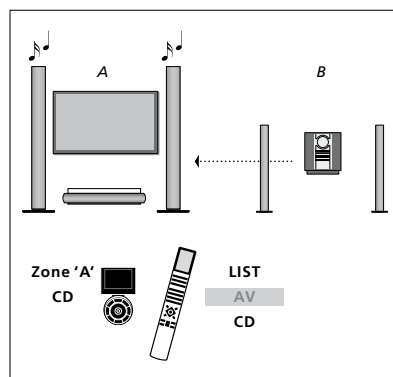

Για να ακούτε τον ήχο από μία πηγή ήχου στα ηχεία που είναι συνδεδεμένα στην τηλεόραση, επιλέξτε τη ζώνη για τα ηχεία που είναι συνδεδεμένα στην τηλεόραση στο Beo6 και στη συνέχεια πιέστε ένα πλήκτρο πηγής ήχου, όπως **CD**. (Beo4: Πιέστε **LIST** και χρησιμοποιήστε το πλήκτρο πλοήγησης πάνω ή κάτω για να ανακαλέσετε το **AV** στην οθόνη του Beo4, και μετά πιέστε **CD**). Οι οδηγίες για το Beo6 εμφανίζονται στα αριστερά και οι οδηγίες για το Beo4 στα δεξιά.

## Διανομή ήχου και εικόνας με το BeoLink

Το σύστημα BeoLink επιτρέπει τη διανομή εικόνας ή/και ήχου σε άλλα δωμάτια μέσα στο σπίτι.

Για παράδειγμα, μπορείτε να συνδέσετε την τηλεόρασή σας στο σαλόνι σε ένα άλλο σύστημα εικόνας ή στα ηχεία σε ένα άλλο δωμάτιο, καθιστώντας έτσι δυνατή τη διανομή του ήχου ή της εικόνας σε άλλα δωμάτια.

Εάν έχετε εγκαταστημένο ένα σύστημα διανομής BeoLink, μπορείτε να χρησιμοποιήσετε την τηλεόραση είτε στο κύριο δωμάτιο, όπως το σαλόνι, είτε σε ένα διασυνδεδεμένο δωμάτιο, όπως το γραφείο ή η κρεβατοκάμαρα.

Κάτω από ορισμένες συνθήκες, μπορεί να απαιτηθεί να εισαγάγετε ρυθμίσεις για το διαμορφωτή.

### Συνδέσεις διασύνδεσης

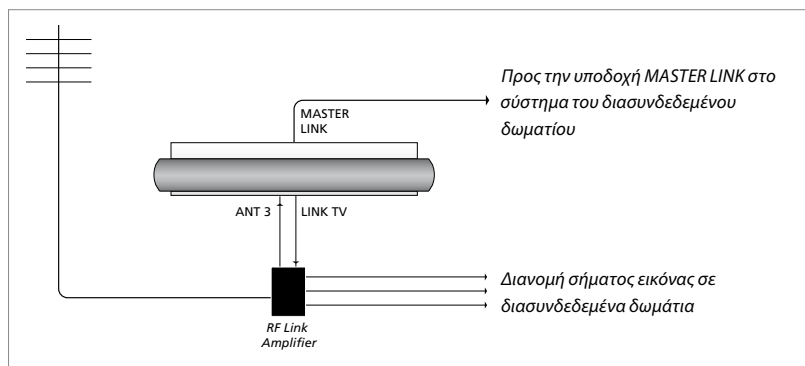

**Η τηλεόραση στο κύριο δωμάτιο θα πρέπει να συνδέεται μέσω ενός καλωδίου Master Link στο σύστημα του διασυνδεδεμένου δωματίου:**

- > Συνδέστε το καλώδιο Master Link στην υποδοχή με την ένδειξη MASTER LINK στην τηλεόραση.
- > Εάν θέλετε να διανείμετε και σήματα εικόνας, συνδέστε ένα κανονικό καλώδιο κεραίας στην υποδοχή με την ένδειξη LINK TV στην τηλεόραση. Στη συνέχεια, περάστε το καλώδιο της κεραίας στο RF Link Amplifier και το καλώδιο Master Link στο διασυνδεδεμένο δωμάτιο. Ακολουθήστε τις οδηγίες που εσωκλείονται με τον εξοπλισμό του διασυνδεδεμένου δωματίου.

*Εάν ένα σύστημα ήχου είναι ήδη συνδεδεμένο στην υποδοχή Master Link και θέλετε να συνδέσετε περισσότερες συσκευές, το καλώδιο Master Link πρέπει να διαιρείται στα δύο και να συνενώνεται με το καλώδιο από το διασυνδεδεμένο δωμάτιο χρησιμοποιώντας ένα ειδικό κουτί συνδεσμολογίας. Επικοινωνήστε με το κατάστημα πώλησης της Bang & Olufsen για βοήθεια.*

*Τα σήματα HDMI, VGA και Y – Pb – Pr δεν μπορούν να διανεμηθούν από μία τηλεόραση κύριου δωματίου στο σύστημα του διασυνδεδεμένου δωματίου.*

*Εάν ρυθμίσετε το POWER SAVING στο ON, δεν μπορείτε να ενεργοποιείτε την τηλεόραση ή τις πηγές της από το διασυνδεδεμένο σας δωμάτιο. Επίσης, το Master Link δεν πρέπει να είναι συνδεδεμένο.*

## Διαμορφωτής συστήματος

Εάν έχετε μια εγκατάσταση ήχου, όπως ένα BeoLink Active/Passive, και επιλέξετε να εγκαταστήσετε και μία μη διασυνδεδεμένη τηλεόραση στο ίδιο δωμάτιο, θέστε το διαμορφωτή συστήματος στο ON. Η εργοστασιακή ρύθμιση είναι AUTO, και αυτή θα πρέπει να χρησιμοποιηθεί εάν χρησιμοποιήσετε μία διασυνδεδεμένη τηλεόραση Bang & Olufsen.

### Για να ενεργοποιήσετε τον διαμορφωτή συστήματος ...

- > Ανακαλέστε το μενού TV SETUP και φωτίστε το OPTIONS.
- > Πιέστε το **κεντρικό** πλήκτρο για να ανακαλέσετε το μενού OPTIONS και φωτίστε το CONNECTIONS.
- > Πιέστε το **κεντρικό** πλήκτρο για να ανακαλέσετε το μενού CONNECTIONS και φωτίστε το LINK.
- > Πιέστε το **κεντρικό** πλήκτρο για να ανακαλέσετε το μενού LINK και φωτίστε το MODULATOR.
- > Χρησιμοποιήστε το πλήκτρο πλοήγησης αριστερά ή δεξιά για να αποκαλύψετε το ON.
- > Πιέστε το **κεντρικό** πλήκτρο για να αποθηκεύσετε τη ρύθμιση, ή ...
- > ... πιέστε και κρατήστε πιεσμένο το **BACK** για να βγείτε από όλα τα μενού χωρίς αποθήκευση.

## Συχνότητα διασύνδεσης

Εάν, για παράδειγμα, ένα τηλεοπτικό κανάλι στην περιοχή σας εκπέμπει στην ίδια συχνότητα όπως η εργοστασιακή ρύθμιση για το σύστημα BeoLink, 599 MHz, θα πρέπει να συντονίσετε το διαμορφωτή συστήματος σε μία ελεύθερη συχνότητα. Όταν αλλάξετε τη συχνότητα διασύνδεσης στην τηλεόραση του κύριου δωματίου, βεβαιωθείτε ότι η συχνότητα διασύνδεσης αντιστοιχεί με αυτή της τηλεόρασης στο διασυνδεδεμένο δωμάτιο.

### Για να αλλάξετε τη συχνότητα διασύνδεσης ...

- > Ανακαλέστε το μενού TV SETUP και φωτίστε το OPTIONS.
- > Πιέστε το **κεντρικό** πλήκτρο για να ανακαλέσετε το μενού OPTIONS και φωτίστε το CONNECTIONS.
- > Πιέστε το **κεντρικό** πλήκτρο για να ανακαλέσετε το μενού CONNECTIONS και φωτίστε το LINK.
- > Πιέστε το **κεντρικό** πλήκτρο για να ανακαλέσετε το μενού LINK και φωτίστε το FREQUENCY.
- > Χρησιμοποιήστε το πλήκτρο πλοήγησης αριστερά ή δεξιά για να βρείτε μία συχνότητα που δεν χρησιμοποιείται.
- > Πιέστε το **κεντρικό** πλήκτρο για να αποθηκεύσετε τη ρύθμιση, ή ...
- > ... πιέστε και κρατήστε πιεσμένο το **BACK** για να βγείτε από όλα τα μενού χωρίς αποθήκευση.



Το μενού LINK.

Κατά τη διάρκεια του συντονισμού στην συχνότητα διασύνδεσης στο διασυνδεδεμένο δωμάτιο, εμφανίζεται μία δοκιμαστική εικόνα. Το στοιχείο FINE TUNE είναι διαθέσιμο μόνο σε διατάξεις διασυνδεδεμένου δωματίου/Option 4.

# Η τηλεόρασή σας σε ένα διασυνδεδεμένο δωμάτιο

Εάν έχετε εγκαταστήσει ένα BeoLink στο σπίτι σας και επιλέξετε να τοποθετήσετε την τηλεόρασή σας σε ένα διασυνδεδεμένο δωμάτιο, μπορείτε να χειρίζεστε όλα τα συνδεδεμένα συστήματά σας μέσω της τηλεόρασης.

Πρέπει να ακολουθήσετε τη διαδικασία που περιγράφεται παρακάτω όταν συνδέετε την τηλεόρασή σας για χρήση σε διασυνδεδεμένο δωμάτιο:

- 1 Συνδέστε την τηλεόραση του διασυνδεδεμένου δωματίου στο ρεύμα
- 2 Χρησιμοποιώντας το τηλεχειριστήριό σας, προγραμματίστε την τηλεόραση του διασυνδεδεμένου δωματίου στο σωστό Option
- 3 Αποσυνδέστε την τηλεόραση του διασυνδεδεμένου δωματίου από το ρεύμα
- 4 Κάντε τις απαραίτητες συνδέσεις
- 5 Συνδέστε και πάλι την τηλεόραση του διασυνδεδεμένου δωματίου στο ρεύμα.

## Ρύθμιση Option

Για την κανονική λειτουργία όλου του συστήματος, είναι σημαντικό η τηλεόραση στο διασυνδεδεμένο δωμάτιο να είναι ρυθμισμένη στο σωστό Option πριν τη συνδέσετε στο σύστημα του κύριου δωματίου!

### Με το Beo6 ...

- > Σταθείτε μπροστά από την τηλεόραση του διασυνδεδεμένου δωματίου.
- > Ενώ πιέζετε το πλήκτρο **•**, πιέστε το **κεντρικό** πλήκτρο για να ανακαλέσετε το μενού SETUP στο Beo6.
- > Απελευθερώστε και τα δύο πλήκτρα.
- > Πιέστε **Option Pgm** για να ανακαλέσετε την οθόνη Προγραμματισμού Επιλογής στο Beo6.
- > Πιέστε το πλήκτρο που ταιριάζει με τη ζώνη στην οποία έχει τοποθετηθεί η τηλεόραση.

### Με το Beo4 ...

- > Κρατώντας πιεσμένο το πλήκτρο **•**, πιέστε **LIST** στο Beo4.
- > Απελευθερώστε και τα δύο πλήκτρα.
- > Χρησιμοποιήστε το πλήκτρο πλοήγησης πάνω ή κάτω για να ανακαλέσετε το **OPTION?** στην οθόνη του Beo4 και πιέστε το **κεντρικό** πλήκτρο.
- > Χρησιμοποιήστε το πλήκτρο πλοήγησης πάνω ή κάτω για να ανακαλέσετε το **V.OPT** στην οθόνη του Beo4 και πιέστε **6\***.

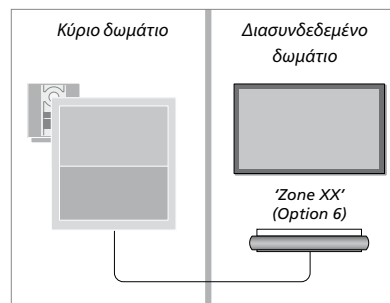

\*Εάν συνδέσετε την τηλεόραση για χρήση σε ένα διασυνδεδεμένο δωμάτιο όπου είναι ήδη συνδεδεμένα άλλα συστήματα διασύνδεσης, όπως π.χ. ηχεία, πρέπει να ρυθμίσετε την τηλεόραση στο Option 5.

## Λειτουργία σε διασυνδεδεμένο δωμάτιο

Όταν βρίσκεστε στο διασυνδεδεμένο δωμάτιο, μπορείτε να χειρίζεστε όλα τα συνδεδεμένα συστήματα με το τηλεχειριστήριο.

**Χρήση πηγών που υπάρχουν μόνο σε ένα από τα δωμάτια ...**

- > Πιέστε το πλήκτρο για την πηγή που θέλετε να χρησιμοποιήσετε, όπως για παράδειγμα **RADIO**.
- > Χρησιμοποιήστε την επιλεγμένη πηγή ως συνήθως.

**Χρήση μίας πηγής του κύριου δωματίου – ο τύπος πηγής βρίσκεται και στα δύο δωμάτια ...**

- > Πιέστε **Link** για να ανακαλέσετε την ένδειξη μιας πηγής. (Beo4: Πιέστε **LIST** και χρησιμοποιήστε το πλήκτρο πλοήγησης πάνω ή κάτω για να ανακαλέσετε το **LINK** στην οθόνη του Beo4).
- > Πιέστε το πλήκτρο για την πηγή που θέλετε να χρησιμοποιήσετε, όπως για παράδειγμα **TV**.
- > Χρησιμοποιήστε την πηγή ως συνήθως.

**Χρήση μίας πηγής στο διασυνδεδεμένο δωμάτιο – ο τύπος πηγής βρίσκεται και στα δύο δωμάτια ...**

- > Πιέστε το πλήκτρο για την πηγή που θέλετε να χρησιμοποιήσετε, όπως για παράδειγμα **TV**.
- > Χρησιμοποιήστε την πηγή ως συνήθως.

**Ακρόαση στερεοφωνικού ήχου στο διασυνδεδεμένο δωμάτιο ...**

Συνήθως, ο ήχος ο οποίος διανέμεται από μία πηγή εικόνας στο κύριο δωμάτιο, όπως το set-top box, στο διασυνδεδεμένο δωμάτιο θα μεταδίδεται μονοφωνικά. Ωστόσο, μπορείτε να επιλέξετε στερεοφωνικό ήχο:

- > Πιέστε **TV** για να ενεργοποιήσετε την τηλεόραση.
- > Πιέστε **AV** για να ανακαλέσετε την ένδειξη μιας πηγής. (Beo4: Πιέστε **LIST** και χρησιμοποιήστε το πλήκτρο πλοήγησης πάνω ή κάτω για να ανακαλέσετε το **AV** στην οθόνη του Beo4).
- > Πιέστε, για παράδειγμα, **DTV**, για να ενεργοποιήσετε μία πηγή συνδεδεμένη στην τηλεόραση του κύριου δωματίου, όπως ένα set-top box.

Κατά τη χρήση της λειτουργίας αυτής, η διανομή άλλων πηγών από το κύριο δωμάτιο σε άλλα συστήματα του διασυνδεδεμένου δωματίου δεν είναι δυνατή.

Μερικές φορές, ο ήχος στο κύριο δωμάτιο και ο ήχος στο διασυνδεδεμένο δωμάτιο δεν συγχρονίζονται. Σε ορισμένες περιπτώσεις, μπορείτε να συγχρονίσετε τον ήχο επιλέγοντας μία πηγή, πιέζοντας **AV** και επιλέγοντας ξανά την πηγή. (Beo4: Επιλέξτε μία πηγή, στη συνέχεια πιέστε **LIST** και χρησιμοποιήστε το πλήκτρο πλοήγησης πάνω ή κάτω για να ανακαλέσετε το **AV** στην οθόνη του Beo4 και μετά επιλέξτε ξανά την πηγή).

Εάν μεταβείτε σε διαφορετική πηγή στο κύριο δωμάτιο, η ένταση του ήχου μπορεί να αλλάξει.

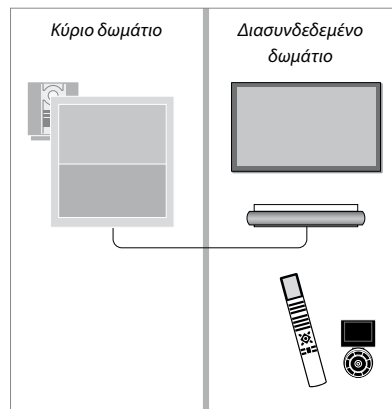

## Δύο τηλεοράσεις στο ίδιο δωμάτιο

Εάν έχετε τοποθετήσει την τηλεόρασή σας σε ένα δωμάτιο όπου έχετε ήδη μία τηλεόραση Bang & Olufsen και είναι δυνατή η λήψη εντολών από το τηλεχειριστήριό σας και από τις δύο τηλεοράσεις, πρέπει να αλλάξετε τη ρύθμιση Option της τηλεόρασης. Με αυτό τον τρόπο αποτρέπεται η ταυτόχρονη ενεργοποίηση και των δύο τηλεοράσεων.

Όταν προγραμματίζετε το Option της τηλεόρασης, αποσυνδέστε από το ρεύμα την τηλεόραση που δεν θέλετε να προγραμματίσετε. Με αυτό τον τρόπο διασφαλίζετε ότι μόνο η τηλεόραση που θέλετε να προγραμματίσετε λαμβάνει τον προγραμματισμό του Option.

### Ένα τηλεχειριστήριο και για τις δύο τηλεοράσεις

Για τη σωστή λειτουργία της τηλεόρασής σας, είναι απαραίτητη η ρύθμιση της τηλεόρασης στο σωστό Option, [δείτε τη σελίδα 60](#) για πληροφορίες σχετικά με τον προγραμματισμό Option. Εάν έχετε ένα Beo4, πρέπει να ρυθμίσετε την τηλεόρασή σας στο Option 4, και εάν έχετε ένα Beo6, πρέπει να ρυθμίσετε την τηλεόραση στη σωστή ζώνη\*.

#### Beo4 – Χειρισμός της τηλεόρασής σας στο Option 4 ...

Κανονικά, μπορείτε να ενεργοποιήσετε μία πηγή, όπως την τηλεόραση, πιέζοντας απλά το αντίστοιχο πλήκτρο πηγής στο τηλεχειριστήριό σας. Ωστόσο, όταν ρυθμίζετε την τηλεόρασή σας στο Option 4, πρέπει να κάνετε τα ακόλουθα, εάν έχετε ένα Beo4:

- > Πιέστε **LIST** και χρησιμοποιήστε το πλήκτρο πλοήγησης πάνω ή κάτω για να ανακαλέσετε το **LINK** στην οθόνη του Beo4.
- > Πιέστε ένα πλήκτρο πηγής, όπως **TV**.

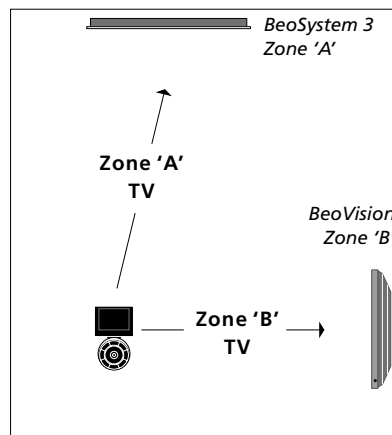

Χειρισμός του Beo6.

*\*ΣΗΜΕΙΩΣΗ! Για πληροφορίες σχετικά με την επιλογή ζώνης, επικοινωνήστε με ένα κατάστημα της Bang & Olufsen.*

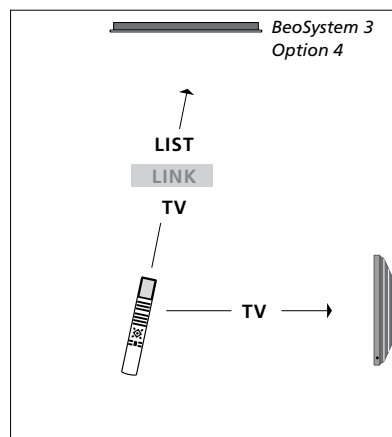

Χειρισμός του Beo4.